

ΑΦΥΓΡΑΝΤΗΡΑΣ



OPTIMUM 20L WiFi



Ο Δ Η Γ Ι Ε Σ Χ Ρ Η Σ Η Σ

Κρατήστε αυτές τις οδηγίες χρήσης
για πιθανή μελλοντική αναφορά



ΠΡΟΣΟΧΗ! Αυτή η συσκευή περιέχει ψυκτικό R290. Το R290 έχει μηδενικό ODP και πολύ χαμηλό GWP (3). Το R290 είναι εύφλεκτο και υπό ορισμένες συνθήκες εκρηκτικό. Για λόγους ασφαλείας διαβάστε προσεκτικά αυτές τις οδηγίες χρήσης πριν τη χρήση της συσκευής για πρώτη φορά και κρατήστε τις για αναφορά σε μελλοντική συντήρηση κι επισκευή.



ΠΡΟΣΟΧΗ! Πριν θέσετε τη συσκευή σε λειτουργία για πρώτη φορά τοποθετήστε την σε όρθια θέση για τουλάχιστον 3 ώρες για να σταθεροποιηθούν τα υγρά του συμπιεστή.

Περιεχόμενα

Προειδοποιήσεις	3
Σημαντικά Μέτρα Ασφαλείας	11
Προδιαγραφές	12
Γενική Περιγραφή	13
Χώρος Λειτουργίας	14
Περιγραφή Μερών	15
Λειτουργία Συσκευής	16
Ρύθμιση Χειρισμού μέσω Wi-Fi	22
Καθαρισμός	26
Αποθήκευση	28
Αντιμετώπιση προβλημάτων	29
Συντήρηση κι επισκευή	31
Πληροφορίες για το Περιβάλλον	38
Εγγύηση	39

ΣΗΜΑΝΤΙΚΕΣ ΟΔΗΓΙΕΣ ΑΣΦΑΛΕΙΑΣ

Για λόγους ασφαλείας διαβάστε προσεκτικά αυτές τις οδηγίες χρήσης πριν από τη χρήση της συσκευής για πρώτη φορά και κρατήστε τις για μελλοντική αναφορά. Αν δώσετε τη συσκευή σε άλλους χρήστες, παρακαλείσθε να δώσετε μαζί και τις οδηγίες χρήσης. Η συσκευή είναι κατασκευασμένη αποκλειστικά για οικιακή χρήση και πρέπει να χρησιμοποιείται για τον προβλεπόμενο σκοπό, δηλαδή ως αφυγραντήρας και καθαριστής αέρα, και σύμφωνα με αυτές τις οδηγίες χρήσης. Η συσκευή προορίζεται αποκλειστικά για χρήση σε εσωτερικούς χώρους. Μην τη λειτουργείτε ποτέ σε εξωτερικούς χώρους. Βεβαιωθείτε ότι οι πόρτες και τα παράθυρα του χώρου είναι κλειστά πριν ενεργοποιήσετε τη συσκευή. Χρησιμοποιήστε τη με προσοχή και προειδοποιήστε άλλους χρήστες για τους πιθανούς κινδύνους. Με αυτόν τον τρόπο θα έχετε τα καλύτερα δυνατά αποτελέσματα και τη μέγιστη ασφάλεια λειτουργίας. Μπορείτε να κατεβάσετε αυτό το εγχειρίδιο σε ηλεκτρονική μορφή από την ιστοσελίδα της εταιρείας μας **ΜΑΓΝΗΤΙΚΗ Α.Ε.**, <https://www.juropro.gr>.

Στο εγχειρίδιο αφείλουν να περιέχονται όλες οι απαραίτητες πληροφορίες για την ασφαλή χρήση του προϊόντος προκειμένου να διασφαλίζεται ότι ο καταναλωτής είναι σε θέση να γνωρίζει πώς μπορεί να συνδέσει, πώς μπορεί να κάνει την εγκατάσταση, πώς να θέσει σε λειτουργία τη συσκευή, πώς να την αποθηκεύσει, πώς να προβεί στη συντήρησή της, πώς να την επισκευάσει, πώς να τη διαθέσει για ανακύκλωση και πού να απευθυνθεί για ενημέρωση και για τεχνική υποστήριξη.

ΠΡΟΕΙΔΟΠΟΙΗΣΕΙΣ:

- Μη χρησιμοποιείτε οποιονδήποτε τρόπο για να επιταχύνετε τη διαδικασία απόψυξης ή για να καθαρίσετε τα παγωμένα μέρη του ψυκτικού κυκλώματος, εκτός από τους τρόπους που συνιστώνται από τον κατασκευαστή.
- Η συσκευή πρέπει να αποθηκεύεται σε ένα δωμάτιο χωρίς πηγές ανάφλεξης οι οποίες είναι σε συνεχή λειτουργία (για παράδειγμα: ανοικτές πηγές φλόγας όπως τζάκια, κεριά, σόμπες ανοικτής φλόγας κ.λπ., συσκευές αερίου ή ηλεκτρικά θερμαντικά).
- Μην τρυπάτε ή θερμαίνετε το ψυκτικό κύκλωμα.
- Να γνωρίζετε ότι τα ψυκτικά υγρά μπορεί να είναι άοσμα.
- Η συσκευή πρέπει να τοποθετείται, να λειτουργεί και να αποθηκεύεται σε δωμάτιο με επιφάνεια δαπέδου μεγαλύτερη από 12,5 m².
- Κρατήστε τα απαραίτητα ανοίγματα εξαερισμού ελεύθερα και χωρίς εμπόδια.
- Η συσκευή πρέπει να φυλάσσεται σε έναν καλά αεριζόμενο χώρο που το μέγεθός του να αντιστοιχεί στον όγκο του προτεινόμενου χώρου λειτουργίας.
- Κάθε άτομο που ασχολείται με την επεξεργασία, την επισκευή ή τη συντήρηση ενός ψυκτικού

κυκλώματος θα πρέπει να διαθέτει ισχύον πιστοποιητικό εργασίας από έναν αναγνωρισμένο φορέα αξιολόγησης, το οποίο θα πιστοποιεί την ικανότητά του να χειρίζεται ψυκτικά μέσα με ασφάλεια.

- Η συντήρηση πρέπει να εκτελείται μόνο σύμφωνα με τις οδηγίες του κατασκευαστή. Εάν απαιτείται η συνδρομή άλλου ειδικευμένου προσωπικού αυτή θα πρέπει να πραγματοποιείται υπό την επίβλεψη του ατόμου που είναι πιστοποιημένο για τη χρήση εύφλεκτων ψυκτικών μέσων.
- Όλες οι διαδικασίες εργασίας που επηρεάζουν τα μέτρα ασφαλείας πρέπει να εκτελούνται μόνο από αρμόδια άτομα.
- Προσέξτε να μη χτυπήσετε το ψυκτικό κύκλωμα κατά την εργασία, για να αποφύγετε τη διαρροή ψυκτικού υγρού.



ΠΡΟΣΟΧΗ: Εύφλεκτο υλικό.
Αυτή η συσκευή περιέχει R290/
Προπάνιο - εύφλεκτο ψυκτικό υγρό.



Ανατρέξτε
στις οδηγίες
χειρισμού



Ανατρέξτε
στο τεχνικό
εγχειρίδιο



Διαβάστε
τις οδηγίες
χειρισμού

Η μέγιστη δοσολογία ψυκτικού μέσου αυτής της συσκευής είναι 60g.

ΣΗΜΕΙΩΣΕΙΣ:

- Ο αφυγραντήρας είναι κατάλληλος μόνο για χρήση σε εσωτερικούς χώρους και δεν είναι κατάλληλος για άλλες εφαρμογές.
- Τοποθετήστε το μηχάνημα σε επίπεδο και στεγνό μέρος και διατηρήστε απόσταση άνω των 50cm μεταξύ αυτού και των γύρω αντικειμένων ή τοίχων.
- Αφού τοποθετηθεί ο αφυγραντήρας, βεβαιωθείτε ότι το φινιρίσμα είναι άθικτο και σταθερά συνδεδεμένο στην πρίζα και τοποθετήστε το καλώδιο τροφοδοσίας σωστά για να αποφύγετε την αποκοπή ή την αποσύνδεση του φινιρίσματος.
- Μην τοποθετείτε κανένα αντικείμενο στην είσοδο και στην έξοδο αέρα του αφυγραντήρα. Κρατήστε την είσοδο και την έξοδο αέρα χωρίς εμπόδια.
- Όταν εγκαθίστανται σωλήνες αποστράγγισης, βεβαιωθείτε ότι αυτοί είναι σωστά συνδεδεμένοι και ότι δεν είναι παραμορφωμένοι ή λυγισμένοι.
- Κατά τη μετακίνηση του μηχανήματος, βεβαιωθείτε ότι βρίσκεται σε όρθια θέση.
- Το μηχάνημα πρέπει να παραμένει μακριά από βενζίνη, εύφλεκτα αέρια, σόμπες και άλλες πηγές θερμότητας.
- Μην αποσυναρμολογείτε, αλλάζετε ή τροποποιείτε αυθαίρετα το μηχάνημα, θα

προκαλέσετε τη δυσλειτουργία του ή ακόμα και κίνδυνο σε πρόσωπα και αντικείμενα. Για να αποφύγετε τον κίνδυνο, σε περίπτωση βλάβης του μηχανήματος ζητήστε από τον κατασκευαστή ή από κατάλληλα πιστοποιημένους επαγγελματίες να το επισκευάσουν.

- Μην τραβάτε το φιν από την πρίζα για να απενεργοποιήσετε το μηχάνημα.
- Μην τοποθετείτε κύπελλα ή άλλα αντικείμενα πάνω στο σώμα του μηχανήματος για να μη χυθεί νερό ή άλλο υγρό πάνω ή μέσα στον αφυγραντήρα.
- Μη χρησιμοποιείτε σπρέι εντομοκτόνου ή άλλες εύφλεκτες ουσίες κοντά στον αφυγραντήρα.
- Μη σκουπίζετε ή πλένετε τον αφυγραντήρα με χημικούς διαλύτες όπως βενζίνη και αλκοόλη. Όταν πρέπει να καθαρίσετε τον αφυγραντήρα, πρέπει να τον αποσυνδέσετε από την τροφοδοσία ρεύματος και να τον καθαρίσετε με ένα μαλακό και νωπό ύφασμα. Εάν το μηχάνημα είναι πολύ βρώμικο, καθαρίστε το με ένα ήπιο απορρυπαντικό.
- Διαβάστε αυτές τις οδηγίες προσεκτικά πριν τη χρήση και φυλάξτε τις για μελλοντική αναφορά. Αυτή η συσκευή προορίζεται μόνο για οικιακή

χρήση. Χρησιμοποιήστε την όπως περιγράφεται στο παρόν εγχειρίδιο χρήσης.

- Αυτή η συσκευή μπορεί να χρησιμοποιηθεί από παιδιά ηλικίας από 8 ετών και άνω και από άτομα με μειωμένες σωματικές, αισθητηριακές ή διανοητικές ικανότητες ή έλλειψη εμπειρίας και γνώσης, εφόσον έχουν τύχει επίβλεψης ή εκπαίδευσης – από άτομο υπεύθυνο για την ασφάλειά τους- σχετικά με τη χρήση της συσκευής με ασφαλή τρόπο και κατανοούν τους κινδύνους που εμπεριέχονται. Ο καθαρισμός και η συντήρηση δεν θα πρέπει να γίνονται από παιδιά χωρίς επίβλεψη.
- Εάν το καλώδιο τροφοδοσίας έχει υποστεί ζημιά, πρέπει να αντικατασταθεί από τον κατασκευαστή, από ένα εξουσιοδοτημένο συνεργείο ή από εξίσου εξειδικευμένα άτομα προς αποφυγή κινδύνου.
- Τα παιδιά πρέπει να επιβλέπονται για να εξασφαλιστεί ότι δεν παίζουν με τη συσκευή.
- Μην υπερβαίνετε τα όρια της τάσης του δικτύου ή της συσκευής (υπάρχει κίνδυνος ηλεκτροπληξίας ή πυρκαγιάς λόγω της υπερβολικής παραγωγής θερμότητας).
- Μην τροποποιείτε το μήκος του καλωδίου ρεύματος και μη συνδέετε τη συσκευή στην

ίδια υποδοχή μαζί με άλλες συσκευές (υπάρχει κίνδυνος ηλεκτροπληξίας ή πυρκαγιάς λόγω της παραγωγής θερμότητας).

- Ελέγξτε πριν συνδέσετε τη συσκευή στην παροχή ρεύματος ότι η τάση που αναγράφεται στην ετικέτα της συσκευής αντιστοιχεί με εκείνη του τοπικού δικτύου.
- Αποσυνδέστε την τροφοδοσία του ρεύματος σε περίπτωση που αντιληφθείτε ασυνήθιστους ήχους, οσμές ή καπνό να προέρχονται από τη συσκευή (υπάρχει κίνδυνος ηλεκτροπληξίας ή πυρκαγιάς).
- Μη χρησιμοποιείτε τη συσκευή κοντά σε εύφλεκτα αέρια ή άλλα καύσιμα, όπως βενζίνη, βενζόλιο, διαλυτικά κ.ά. (μπορεί να προκληθεί έκρηξη ή πυρκαγιά).
- Μην ενεργοποιείτε κι απενεργοποιείτε τη συσκευή, ανοίγοντας ή κλείνοντας την παροχή ρεύματος (υπάρχει κίνδυνος ηλεκτροπληξίας ή πυρκαγιάς λόγω της παραγωγής θερμότητας).
- Μη συνδέετε ή αποσυνδέετε τη συσκευή από την πρίζα με βρεγμένα χέρια (υπάρχει κίνδυνος ηλεκτροπληξίας).
- Δεν πρέπει ποτέ να προσπαθήσετε να ανοίξετε τη συσκευή ή να την επιδιορθώσετε μόνοι σας

(μπορεί να προκληθεί βλάβη στη συσκευή ή ηλεκτροπληξία).

- Μην τοποθετείτε τη συσκευή κοντά σε πηγή θερμότητας (τα πλαστικά μέρη μπορεί να λιώσουν και να προκληθεί πυρκαγιά).
- Πριν από τον καθαρισμό, σβήστε τη συσκευή και αποσυνδέστε την από την πρίζα, διαφορετικά μπορεί να προκληθεί ηλεκτροπληξία ή πυρκαγιά.
- Μη βγάζετε τη δεξαμενή νερού κατά τη διάρκεια της λειτουργίας της συσκευής, μπορεί να προκληθεί ηλεκτροπληξία.
- Μη χρησιμοποιείτε τη συσκευή σε μικρούς χώρους, η έλλειψη εξαερισμού μπορεί να προκαλέσει υπερθέρμανση και πυρκαγιά.
- Μην τοποθετείτε τη συσκευή σε χώρους όπου ενδέχεται να πέσουν νερά πάνω στη συσκευή. Το νερό μπορεί να εισέλθει στη συσκευή προκαλώντας ηλεκτροπληξία ή πυρκαγιά.
- Τοποθετήστε τη συσκευή σε ένα επίπεδο σημείο στο δάπεδο. Αν η συσκευή πέσει κάτω, μπορεί να προκύψει διαρροή νερού προκαλώντας ζημία σε αντικείμενα, ηλεκτροπληξία ή πυρκαγιά.
- Για να εξασφαλίσετε την ασφάλεια των παιδιών, κρατάτε όλα τα είδη συσκευασίας (πλαστικές σακούλες, κουτιά, φελιζόλ, κ.λπ.) μακριά τους.



Προσοχή! Μην επιτρέπετε στα παιδιά να παίζουν με τις σακούλες και τις μεμβράνες, υπάρχει κίνδυνος ασφυξίας.

Μεταφορά, σήμανση και αποθήκευση

1. Η μεταφορά εξοπλισμού που περιέχει εύφλεκτα ψυκτικά μέσα πρέπει να γίνεται σε συμμόρφωση με τους κανονισμούς μεταφοράς.
2. Η σήμανση του εξοπλισμού με πινακίδες/ ετικέτες πρέπει να γίνεται σε συμμόρφωση με τους τοπικούς κανονισμούς.
3. Η απόρριψη εξοπλισμού που χρησιμοποιεί εύφλεκτα ψυκτικά μέσα πρέπει να γίνεται σε συμμόρφωση με τους εθνικούς κανονισμούς.
4. Η αποθήκευση εξοπλισμού/ συσκευών πρέπει να γίνεται σύμφωνα με τις οδηγίες του κατασκευαστή.
5. Αποθήκευση συσκευασμένου (μη πωληθέντος) εξοπλισμού: Η προστασία της συσκευασίας αποθήκευσης πρέπει να κατασκευάζεται με τέτοιο τρόπο ώστε πιθανή μηχανική βλάβη του εξοπλισμού μέσα στη συσκευασία να μην προκαλέσει διαρροή του ψυκτικού μέσου.

Ο μέγιστος αριθμός τεμαχίων που επιτρέπεται να αποθηκεύονται μαζί καθορίζεται από τους τοπικούς κανονισμούς. Η συσκευή πρέπει να αποθηκεύεται έτσι ώστε να αποφεύγεται η εμφάνιση μηχανικής βλάβης.

Παρατηρήσεις:

- Η βέλτιστη θερμοκρασία περιβάλλοντος για τη λειτουργία της συσκευής είναι 5-35°C.
- Η συσκευή περιέχει εύφλεκτο αέριο R290 και η μέγιστη ποσότητα ψυκτικού μέσου είναι 60g. Η τιμή GWP του ψυκτικού R290 είναι 3.
- Για οποιαδήποτε επισκευή επικοινωνήστε με το πλησιέστερο εξουσιοδοτημένο service και ακολουθήστε αυστηρά τις οδηγίες του κατασκευαστή.

Η συσκευή συμμορφώνεται με τις Οδηγίες της Ευρωπαϊκής Ένωσης που αφορούν στην ασφάλεια, στην υγεία και στο περιβάλλον, όπως είναι η 2014/35/EU για την ηλεκτρομαγνητική συμβατότητα (EMC), η 2014/30/EU για τη χαμηλή τάση (LVD) και η 2011/65/EU για τις επικίνδυνες ουσίες (RoHS) κι έχει πιστοποιήσεις CE & GS.

ΣΗΜΑΝΤΙΚΑ ΜΕΤΡΑ ΑΣΦΑΛΕΙΑΣ

- 1. Τοποθετήστε τη συσκευή σε όρθια θέση και σε σταθερό κι επίπεδο δάπεδο.** Λειτουργείτε τη συσκευή μόνο σε κάθετη θέση. Μην τη λειτουργείτε με κλίση. Εάν η συσκευή πέσει, αποσυνδέστε την αμέσως από την πρίζα.
- Εάν μεταφερθεί ή πάρει κλίση (λόγω καθαρισμού), η συσκευή θα πρέπει να σταματήσει για τρεις ώρες πριν επανασυνδεθεί στο ρεύμα.
- 3. Βεβαιωθείτε ότι δεν υπάρχει άλλο αντικείμενο σε απόσταση 50cm γύρω από τη συσκευή. Η έλλειψη της ροής του αέρα μπορεί να οδηγήσει σε υπερθέρμανση και πυρκαγιά.**
- 4. Κρατήστε τα εξωτερικά αντικείμενα μακριά από τα σημεία εισόδου κι εξόδου του αέρα. Η μειωμένη ροή του αέρα μπορεί να οδηγήσει σε υπερθέρμανση και πυρκαγιά.**
- Μη ρίχνετε ή ψεκάζετε νερό στη συσκευή.
- Η παροχή ρεύματος πρέπει να είναι σύμφωνη με την ετικέτα τύπου της συσκευής.
- Μη συνδέετε / αποσυνδέετε τη συσκευή από την πρίζα για να την ανοίξετε/ κλείσετε. Χρησιμοποιήστε το πάνελ χειρισμού.
- Πριν μετακινήσετε τη συσκευή, θα πρέπει να την απενεργοποιήσετε, να την αποσυνδέσετε και να αδειάσετε τη δεξαμενή νερού.
- 9. Αν το φίλτρο είναι βρώμικο πρέπει να το καθαρίσετε. Όταν το φίλτρο είναι καθαρό, η συσκευή λειτουργεί καλύτερα.**
- Μη χρησιμοποιείτε κακής ποιότητας ή εύφλεκτα καθαριστικά στη συσκευή.
- Αν αντιληφθείτε ότι η συσκευή δε λειτουργεί σωστά, απενεργοποιήστε την και αποσυνδέστε την.
- Εάν το καλώδιο είναι φθαρμένο, θα πρέπει να βρείτε ένα εξουσιοδοτημένο συνεργείο ή εξουσιοδοτημένο συνεργάτη για να το αντικαταστήσει, προκειμένου να αποφευχθεί ο κίνδυνος βραχυκυκλώματος ή ηλεκτροπληξίας.
- 13. Μην καλύπτετε τα ανοίγματα εισόδου ή εξόδου με υφάσματα, κουρτίνες, ρούχα, πετσέτες κ.λπ. Η έλλειψη της ροής του αέρα μπορεί να οδηγήσει σε υπερθέρμανση και πυρκαγιά.**
- Ποτέ μην εισάγετε τα δάχτυλα σας ή άλλα αντικείμενα στις γρίλιες ή στα άλλα ανοίγματα της συσκευής. Φροντίστε να προειδοποιήσετε τα παιδιά για τους κινδύνους αυτούς.
- Η συσκευή πρέπει να χρησιμοποιείται με προσοχή όταν στον χώρο υπάρχουν οι ακόλουθες κατηγορίες ατόμων: βρέφη, παιδιά, ηλικιωμένοι και άτομα ευαίσθητα στην υγρασία.
- 16. Μη βάζετε βαριά αντικείμενα πάνω στο καλώδιο παροχής ρεύματος και φροντίστε αυτό να μην είναι συμπίεμένο, υπάρχει κίνδυνος ηλεκτροπληξίας ή πυρκαγιάς.**
- Εάν εισέλθει νερό στη συσκευή κλείστε την και αποσυνδέστε την από το ρεύμα. Στη συνέχεια επικοινωνήστε με ένα εξουσιοδοτημένο συνεργείο, διαφορετικά μπορεί να προκληθεί ατύχημα ή ζημιά στη συσκευή.
- 18. Μη χρησιμοποιείτε τη συσκευή σε περιοχές όπου γίνεται χρήση χημικών προϊόντων, αυτό θα προκαλέσει διάβρωση της συσκευής λόγω των χημικών και των διαλυτών που αιωρούνται στον αέρα.**
- Μη σκαρφαλώνετε και μην κάθεστε επάνω στη συσκευή, υπάρχει πιθανότητα τραυματισμού αν πέσετε από τη συσκευή ή αν πέσει η συσκευή.

20. Μην τοποθετείτε αντικείμενα, βάζα με λουλούδια ή άλλα δοχεία με νερό πάνω στη συσκευή, υπάρχει πιθανότητα να μπει νερό μέσα στη συσκευή προκαλώντας ηλεκτροπληξία ή πυρκαγιά.

21. Η συσκευή σας θα πρέπει να χρησιμοποιείται σε σωστά γειωμένη πρίζα στον τοίχο. Εάν η πρίζα στον τοίχο που σκοπεύετε να χρησιμοποιήσετε δεν είναι επαρκώς γειωμένη, καλέστε εξειδικευμένο ηλεκτρολόγο. Η πρίζα πρέπει να είναι ασφαλισμένη με ασφάλεια τουλάχιστον 16Α.

22. Μη χρησιμοποιείτε επεκτάσεις καλωδίων ή πολύπριζα με αυτή τη μονάδα. Ωστόσο, εάν είναι απαραίτητο να χρησιμοποιηθεί ένα καλώδιο επέκτασης, χρησιμοποιήστε κάποιο εγκεκριμένο καλώδιο επέκτασης αποκλειστικά για «αφυγρανήτρα» (το οποίο είναι διαθέσιμο στα περισσότερα καταστήματα). Η πρίζα στην οποία θα συνδεθεί το καλώδιο επέκτασης πρέπει να είναι ασφαλισμένη με ασφάλεια τουλάχιστον 16Α.

23. Για την αποφυγή τραυματισμού, αποσυνδέετε πάντα τη συσκευή από την παροχή ρεύματος πριν από την εγκατάσταση ή τη συντήρησή της.

24. Η συσκευή προορίζεται αποκλειστικά για οικιακή χρήση και χρήση σε εσωτερικούς χώρους. Μην τη λειτουργείτε ποτέ σε εξωτερικούς χώρους. Βεβαιωθείτε ότι οι πόρτες και τα παράθυρα του χώρου είναι κλειστά πριν ενεργοποιήσετε τη συσκευή.

ΠΡΟΔΙΑΓΡΑΦΕΣ

Μοντέλο

Optimum 20L WiFi

Παροχή Ρεύματος	220-240V~ 50Hz
Ικανότητα Αφυγρανσης (30°C/RH=80%)	20L / ημέρα
Ισχύς σε Watt (27°C/RH=60%, λειτουργία αφυγρανήτρα)	240W
Ισχύς σε Watt (Λειτουργία ανεξάρτητου καθαριστή αέρα)	26,8W
Συνιστάται για Χώρους έως	110m ³
Χωρητικότητα Δεξαμενής Νερού	2,8L
Αυτόματη Απενεργοποίηση και φωτεινή ένδειξη όταν γεμίσει η Δεξαμενή Νερού	ΝΑΙ
Παροχή Αέρα υψηλή/μέση/χαμηλή ταχύτητα	200/170/155 m ³ /h
Βαθμός Πρόστασίας IP	IPX1
Ψυκτικό Μέσο	R290
Εύρος Λειτουργίας	5-35°C
Τύπος Οθόνης	LED
Χρονοδιακόπτης και Προκαθορισμός Ώρας	1-24 ώρες
Διαστάσεις Προϊόντος (mm) ΠxΒxΥ	330 x 230 x 514,5
Διαστάσεις Συσκευασίας (mm) ΠxΒxΥ	380 x 280 x 527
Καθαρό / Μικτό Βάρος	11,6 / 12,5 kg

• Λόγω τεχνικών αυξομειώσεων και αυξομειώσεων στην τάση, η ισχύς σε Watt μπορεί να αλλάξει. Παρακαλούμε ανατρέξτε στην ετικέτα τύπου πάνω στη συσκευή.

ΓΕΝΙΚΗ ΠΕΡΙΓΡΑΦΗ

Αυτό το προϊόν είναι ένας πολυλειτουργικός αφυγραντήρας ο οποίος μπορεί να λειτουργήσει είτε ως αφυγραντήρας, είτε ως αφυγραντήρας με καθαριστή αέρα και ιονιστή είτε ως καθαριστής αέρα με ιονιστή. Ως αφυγραντήρας μπορεί να ρυθμίσει τα επίπεδα υγρασίας σύμφωνα με τις δικές σας απαιτήσεις. Η διάταξη της συσκευής είναι τέτοια ώστε ο υγρός αέρας να περνάει διαμέσου του σώματος του εξατμιστή και του συμπυκνωτή. Η σχετική υγρασία του δωματίου ελέγχεται ως εξής: Ο αέρας με πολλή υγρασία περνάει μέσα από τον εξατμιστή, όπου η υγρασία του συμπυκνώνεται σε νερό και στη συνέχεια συλλέγεται στη δεξαμενή νερού. Έπειτα, ο ξηρός πλέον αέρας περνάει μέσα από τον συμπυκνωτή και στη συνέχεια επιστρέφει στον χώρο. Αυτή είναι η διαδικασία με την οποία γίνεται η αφύγρανση του αέρα. Επίσης, η συσκευή μπορεί να λειτουργήσει ταυτόχρονα και σαν αφυγραντήρας με καθαριστή αέρα ή ως ανεξάρτητος καθαριστής αέρα. Το φίλτρο σκόνης συγκρατεί τα μεγάλα μόρια σκόνης ενώ τα φίλτρα ενεργού άνθρακα και HEPA H13, μαζί με τον ιονιστή, καθαρίζουν τέλεια τον αέρα και απομακρύνουν αποτελεσματικά τις οσμές από τον χώρο.

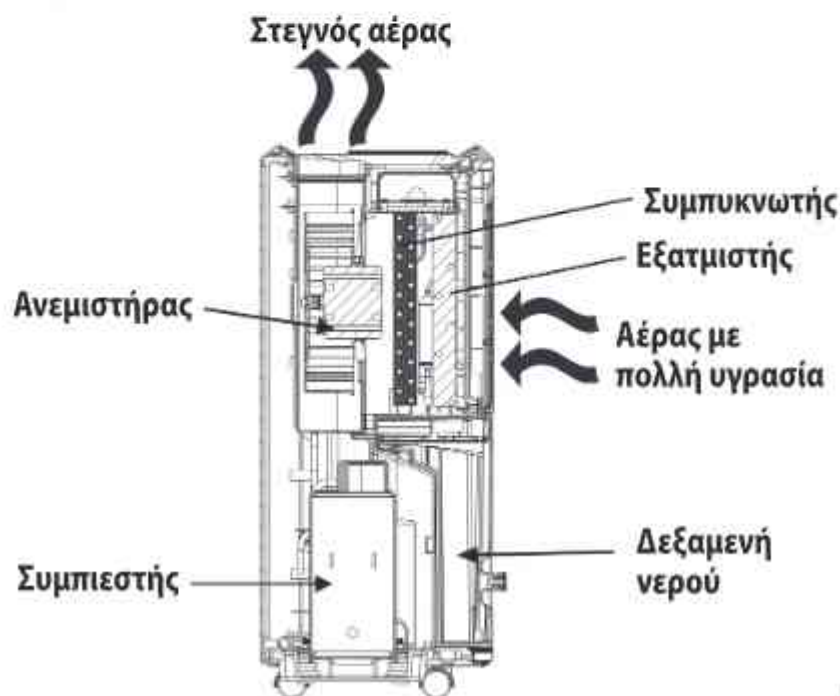

ΧΩΡΟΣ ΛΕΙΤΟΥΡΓΙΑΣ

Με τον πολυλειτουργικό αφυγραντήρα μπορείτε να ρυθμίσετε την υγρασία του χώρου ανάλογα με τις ανάγκες σας και να δημιουργήσετε ένα υγιές και άνετο περιβάλλον. Η συσκευή χρησιμοποιείται συνήθως σε χώρους με πολλή υγρασία (για παράδειγμα στο υπόγειο, στο κελάρι, στην αποθήκη κ.ά.), για να αφαιρέσει την υπερβολική υγρασία. Επίσης, μπορεί να χρησιμοποιηθεί στην κουζίνα, στη βιβλιοθήκη, σε εκθεσιακό χώρο, σε αίθουσα υπολογιστών με αρχεία, στο καθιστικό και στο υπνοδωμάτιο για τη διατήρηση της επιθυμητής υγρασίας.

Πριν από την πρώτη χρήση

Για να τοποθετήσετε τα ροδάκια:

Πριν από την πρώτη χρήση, αφού βγάλετε τον αφυγραντήρα από το κουτί του και αφαιρέσετε όλα τα υλικά συσκευασίας, θα πρέπει να τοποθετήσετε τα ροδάκια. Τα ροδάκια βρίσκονται μέσα στη δεξαμενή νερού. Αφαιρέστε τα από τη δεξαμενή και τοποθετήστε τον αφυγραντήρα ξαπλωμένο, σε μία επίπεδη επιφάνεια. Κατόπιν, τοποθετήστε τα ροδάκια, πιέζοντάς τα με τα μεταλλικά άκρα τους στις αντίστοιχες σπές, σύμφωνα με το παρακάτω σχήμα:

ΠΡΟΣΟΧΗ! Πριν θέσετε σε λειτουργία τη συσκευή για πρώτη φορά, μετά την τοποθέτηση των ροδών, τοποθετήστε τον αφυγραντήρα στην κανονική (όρθια) θέση του, για τουλάχιστον 3 ώρες, ώστε να σταθεροποιηθούν τα υγρά του συμπιεστή!

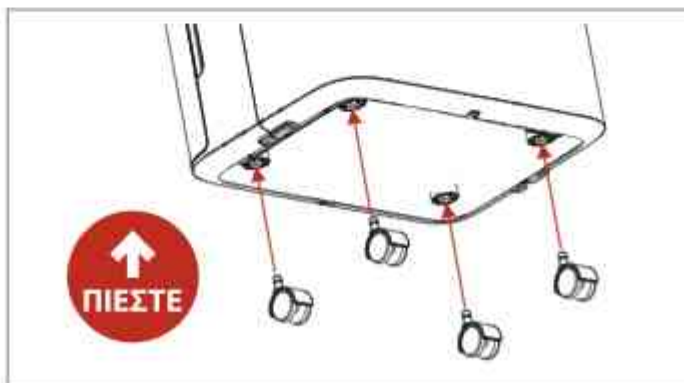

ΠΕΡΙΓΡΑΦΗ ΜΕΡΩΝ

- | | |
|--|-----------------------------|
| 1. Εξαγωγή αέρα | 6. Οπή σωλήνα αποστράγγισης |
| 2. Καλώδιο τροφοδοσίας | 7. Δεξαμενή νερού |
| 3. Πάνελ χειρισμού αφής | 8. Ροδάκια |
| 4. Λαβή | |
| 5. Γρίλιες εισαγωγής αέρα/
κάλυμμα φίλτρων
(με ενσωματωμένο φίλτρο σκόνης) | |

ΠΡΟΣΟΨΗ

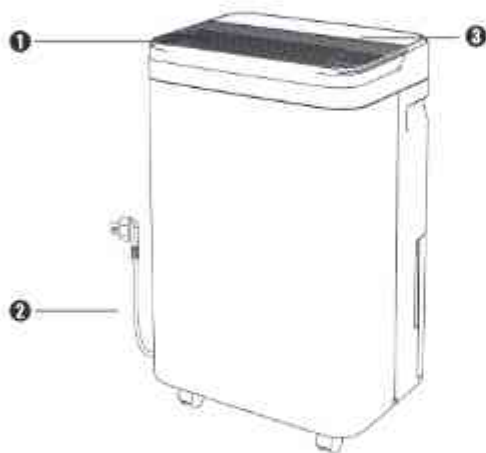

ΠΙΣΩ ΟΨΗ

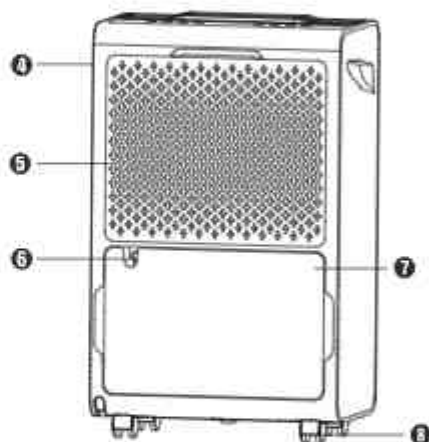

Σημείωση:

Κάθε πλήκτρο διαθέτει την αντίστοιχη λυχνία/εικονίδιο. Όταν ενεργοποιείται η λειτουργία που περιγράφει το πλήκτρο ανάβει και η αντίστοιχη λυχνία/εικονίδιο.

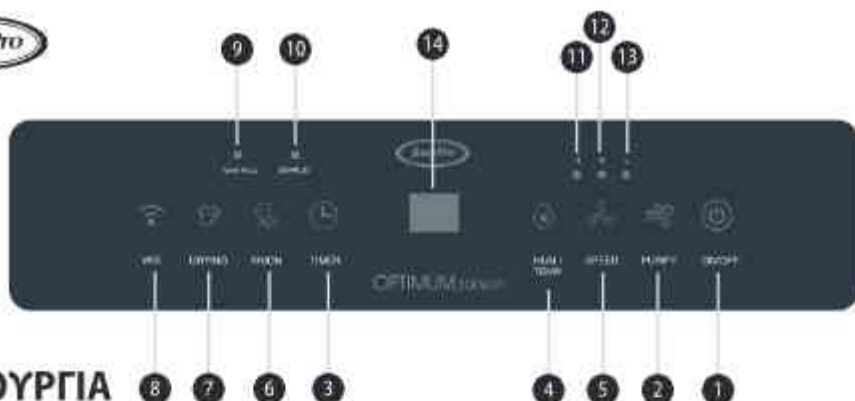

ΛΕΙΤΟΥΡΓΙΑ ΣΥΣΚΕΥΗΣ

Πάνελ αφής - Επεξήγηση πλήκτρων χειρισμού

1. Πλήκτρο - ένδειξη ενεργοποίησης/ απενεργοποίησης συσκευής ON/OFF
2. Πλήκτρο - ένδειξη επιλογής λειτουργίας καθαριστή αέρα "PURIFY"
3. Πλήκτρο - ένδειξη ενεργοποίησης/απενεργοποίησης χρονοδιακόπτη "TIMER"
4. Πλήκτρο - ένδειξη επιλογής επιπέδου υγρασίας "HUM"/εμφάνισης θερμοκρασίας χώρου "TEMP"
5. Πλήκτρο - ένδειξη επιλογής ταχύτητας "SPEED"
6. Πλήκτρο - ένδειξη ενεργοποίησης ιονιστή "ANION"
7. Πλήκτρο - ένδειξη στεγνώματος ρούχων "DRYING"
8. Πλήκτρο - ένδειξη "WiFi"
9. Ένδειξη πληρότητας δεξαμενής "TANK FULL"
10. Ένδειξη απόψυξης "DEFROST"
11. Ένδειξη λειτουργίας υψηλής ταχύτητας "HIGH"
12. Ένδειξη λειτουργίας μεσαίας ταχύτητας "MED"
13. Ένδειξη λειτουργίας χαμηλής ταχύτητας "LOW"
14. Οθόνη ενδείξεων

Επεξήγηση λειτουργιών ON/OFF

1. Συνδέστε τη συσκευή στο ρεύμα, θα ακούσετε έναν χαρακτηριστικό ήχο (ανατρέξτε στην ετικέτα τύπου της συσκευής για τις απαιτήσεις ισχύος).
2. Πατήστε το πλήκτρο "ON/ OFF" για να ενεργοποιήσετε τη συσκευή, τότε **ανάβουν οι ενδεικτικές λυχνίες των πλήκτρων με τις επιλεγμένες λειτουργίες και η λυχνία ON/OFF.**
3. Όταν η συσκευή είναι σε λειτουργία, πατήστε το πλήκτρο "ON/ OFF" για να σταματήσει, τότε όλες οι λυχνίες θα τεθούν εκτός λειτουργίας (σε περίπτωση που η δεξαμενή νερού είναι γεμάτη ή δεν έχει τοποθετηθεί σωστά, η λυχνία ένδειξης γεμάτης δεξαμενής "TANK FULL" θα παραμείνει αναμμένη).

Σημείωση: Σε περίπτωση που δεν θα χρησιμοποιήσετε τη συσκευή για παρατεταμένο χρονικό διάστημα, αποσυνδέστε το φις από την πρίζα.

Εναλλαγή λειτουργιών αφύγρανσης και καθαρισμού αέρα

Η συσκευή σας έχει 2 ανεξάρτητες λειτουργίες: 1η) αφυγραντήρα, 2η) ανεξάρτητου καθαριστή αέρα. Στη λειτουργία του αφυγραντήρα, η συσκευή αφαιρεί την υγρασία του χώρου και ταυτόχρονα καθαρίζει τον αέρα. Σε περίπτωση που δεν επιθυμείτε να κάνετε αφύγρανση στον χώρο, αλλά να λειτουργήσετε τη συσκευή **μόνο** ως καθαριστή αέρα, ενεργοποιήστε τη 2η λειτουργία. Για καλύτερα αποτελέσματα στον καθαρισμό του αέρα και στις 2 λειτουργίες, συνιστάται να έχετε πάντα ενεργοποιημένη τη λειτουργία του ιονιστή (διαβάστε παρακάτω στην παράγραφο «Λειτουργία Ιονιστή» πώς ενεργοποιείται ο ιονιστής).

Πατώντας διαδοχικά το πλήκτρο "PURIFY"  μπορείτε να εναλλάσσετε την επιθυμητή λειτουργία της συσκευής.

Για τη λειτουργία του **ανεξάρτητου** καθαριστή αέρα (χωρίς αφύγρανση), θα πρέπει να είναι αναμμένη η ενδεικτική λυχνία λειτουργίας καθαριστή αέρα του πλήκτρου "PURIFY".

Σημείωση: Στη λειτουργία του καθαριστή αέρα δεν γίνεται αφύγρανση, ο συμπιεστής σταματάει να λειτουργεί, ενώ δεν είναι δυνατή η ρύθμιση της υγρασίας. Η οθόνη ενδείξεων δείχνει την τρέχουσα υγρασία του χώρου.

ΠΡΟΣΟΧΗ: Στη λειτουργία του καθαριστή (όταν είναι αναμμένη η ενδεικτική λυχνία PURIFY) δεν θα εμφανίζεται νερό στη δεξαμενή, αφού δεν λειτουργεί η αφύγρανση.



Σημείωση: Επειδή ο συμπιεστής έχει προστασία εκκίνησης, θα μπορεί να ενεργοποιηθεί μετά από 3 λεπτά από τη στιγμή που θα σταματήσει να λειτουργεί κι εφόσον η συσκευή βρίσκεται στη λειτουργία αφύγρανσης.

Επιλογή της ταχύτητας ροής του αέρα

Πατώντας το πλήκτρο "SPEED"  μπορείτε να επιλέξετε χαμηλή, μέση ή υψηλή ταχύτητα αέρα. Ανάλογα με την ταχύτητα που επιλέγετε ανάβει και η αντίστοιχη ενδεικτική λυχνία (L/Χαμηλή, M/Μεσαία, H/Υψηλή).



Λειτουργία χρονοδιακόπτη

1. Αυτόματη λήξη λειτουργίας:

Όταν η συσκευή είναι σε λειτουργία, πατήστε το πλήκτρο "TIMER"  για να ορίσετε τον επιθυμητό χρόνο αυτόματης απενεργοποίησης της συσκευής (αρχικά στην οθόνη ενδείξεων εμφανίζεται η τρέχουσα ρύθμιση του χρονοδιακόπτη). Πατήστε επαναλαμβανόμενα το πλήκτρο "TIMER"  για να ρυθμίσετε τον επιθυμητό χρόνο απενεργοποίησης από 0-24 ώρες (0 σημαίνει ότι δεν έχει οριστεί χρόνος απενεργοποίησης). Η ρύθμιση γίνεται σε βήματα της 1 ώρας. Αν περάσουν 5 δευτερόλεπτα χωρίς να πατηθεί άλλο πλήκτρο, η οθόνη



ενδείξεων θα δείχνει ξανά την τρέχουσα υγρασία του χώρου. Όταν ενεργοποιήσετε τον χρονοδιακόπτη, θα ανάψει και η σχετική λυχνία. Κατά το πέρας του χρόνου που ορίσατε, η συσκευή θα απενεργοποιηθεί αυτόματα.

2. Αυτόματη έναρξη λειτουργίας:

Όταν η συσκευή είναι απενεργοποιημένη, πατήστε το πλήκτρο "TIMER"  για να ορίσετε τον επιθυμητό χρόνο αυτόματης ενεργοποίησης της συσκευής. Η διαδικασία είναι όπως παραπάνω, πατήστε επαναλαμβανόμενα το πλήκτρο "TIMER"  για να ρυθμίσετε τον επιθυμητό χρόνο ενεργοποίησης από 0-24 ώρες. Η ρύθμιση γίνεται σε βήματα της 1 ώρας. Ξεκινώντας τη ρύθμιση του χρόνου ενεργοποίησης, θα ανάψει και η σχετική λυχνία που θα δείχνει τις ώρες που απομένουν μέχρι την ενεργοποίηση της συσκευής. Κατά το πέρας του χρόνου, η συσκευή θα ενεργοποιηθεί αυτόματα.

Αυτόματη επανεκκίνηση: Σε περίπτωση διακοπής ρεύματος η συσκευή θα ξεκινήσει αυτόματα να λειτουργεί μόλις επανέλθει το ρεύμα, διατηρώντας τις προκαθορισμένες ρυθμίσεις.

Ρύθμιση Υγρασίας

Όταν ενεργοποιείτε τον αφυγραντήρα, στην οθόνη ενδείξεων εμφανίζεται η τρέχουσα σχετική υγρασία (Relative Humidity, RH) του χώρου σας. Πρέπει να περιμένετε λίγο μέχρι να σταθεροποιηθεί η ένδειξη. Πατώντας το πλήκτρο "HUM" , εμφανίζεται η τρέχουσα ρύθμιση της υγρασίας. Πατώντας ξανά το πλήκτρο "HUM"  ορίζετε την επιθυμητή υγρασία με εύρος RH 40% ~ 80% και διαβάθμιση 5% (40, 45, 50, 55, 60, 65, 70, 75, 80, CO). Επιλέξτε τη ρύθμιση CO (Continuous Operation) για συνεχή λειτουργία αφύγρανσης, ανεξάρτητα από τα επίπεδα υγρασίας του χώρου. Η εναλλαγή των ρυθμίσεων είναι κυκλική. Αφού επιλέξετε την επιθυμητή υγρασία του χώρου, η επιλογή σας θα αναβοσβήσει μερικές φορές στην οθόνη ενδείξεων κι έπειτα θα αποθηκευτεί.

Σημείωση: Η ρύθμιση της επιθυμητής υγρασίας μπορεί να γίνει μόνο στη λειτουργία αφύγρανσης.

Σημείωση: Όταν ρυθμίζετε τη σχετική υγρασία π.χ. στο 60%, αυτό σημαίνει ότι η συσκευή θα λειτουργήσει μέχρι η υγρασία του χώρου να μειωθεί στο 60%. Αν στον χώρο σας έχετε μικρότερη υγρασία από αυτή που ορίσατε, π.χ. για το παραπάνω παράδειγμα 52%, κι έχετε ενεργοποιήσει την αφύγρανση, ο αφυγραντήρας δε θα ξεκινήσει να λειτουργεί, αλλά θα είναι σε κατάσταση αναμονής. Μόλις η υγρασία του χώρου ανέβει πάνω από αυτή που ορίσατε, ο αφυγραντήρας θα ξεκινήσει να λειτουργεί.

Σημείωση: Συνιστάται να ρυθμίζετε την υγρασία μεταξύ 50-60%.

Υγρασία πάνω από 65% ευνοεί την ανάπτυξη μούχλας ενώ κάτω από 45%

ενδέχεται να εμφανιστεί στατικός ηλεκτρισμός και ξηρότητα των οφθαλμών. Προσαρμόστε τα επίπεδα υγρασίας ανάλογα με τις ανάγκες σας.

Ένδειξη Θερμοκρασίας

Πατώντας παρατεταμένα το πλήκτρο "HUM"/"TEMP" η οθόνη εμφανίζει τη θερμοκρασία περιβάλλοντος. Μερικά δευτερόλεπτα αργότερα κι αν δεν πατήσετε κάποιο άλλο πλήκτρο, στην οθόνη θα εμφανιστεί ξανά η υγρασία του περιβάλλοντος. Το εύρος θερμοκρασίας που μπορεί να δείξει η συσκευή είναι 0-75°C. Αν εμφανιστεί η ένδειξη LO, η θερμοκρασία θα είναι κάτω από 0°C. Αν εμφανιστεί η ένδειξη HI, η θερμοκρασία θα είναι πάνω από 75°C.

Λειτουργία Ιονιστή

Ο ιονιστής καθαρίζει και βελτιώνει την ποιότητα του αέρα στον χώρο σας, απελευθερώνοντας ανιόντα στην ατμόσφαιρα. Για να ενεργοποιησετε/ απενεργοποιήσετε τη λειτουργία του ιονιστή, όταν η συσκευή λειτουργεί πατήστε το πλήκτρο "ANION"  μέχρι να ακουστεί ο χαρακτηριστικός ήχος και να ανάψει/σβήσει η σχετική ενδεικτική λυχνία του πλήκτρου "ANION".

Λειτουργία απομάκρυνσης πάγου-απόψυξη στοιχείων κυκλώματος

Η συσκευή διαθέτει αυτόματη λειτουργία αφαίρεσης πάγου από το ψυκτικό κύκλωμά της για προστασία. Η συσκευή ελέγχει κατά τη λειτουργία της αν απαιτείται απόψυξη, για τη διατήρηση καλής απόδοσης αφύγρανσης σε χαμηλές θερμοκρασίες. Κατά την απόψυξη, ανάβει η αντίστοιχη λυχνία "DEFROST", ο συμπιεστής σταματάει να λειτουργεί ενώ ο ανεμιστήρας συνεχίζει να λειτουργεί. Μετά το πέρας της απόψυξης, η συσκευή συνεχίζει κανονικά τη λειτουργία της.

Ένδειξη πληρότητας δεξαμενής νερού

Όταν η δεξαμενή γεμίσει, σταματάει να λειτουργεί αμέσως ο συμπιεστής, ενώ για 3 λεπτά επιπλέον λειτουργεί μόνον ο ανεμιστήρας. Στη συνέχεια, ο ανεμιστήρας απενεργοποιείται ώστε να στραγγίσει το εναπομείναν νερό της συσκευής στη δεξαμενή της και για προστασία από τυχόν στάξιμο κατά την αφαίρεσή της. Κατά την απενεργοποίηση της δεξαμενής, ακούγονται 10 συνεχόμενοι ήχοι σε διάστημα περίπου 5 δευτερολέπτων και ανάβει η ενδεικτική λυχνία πληρότητας δεξαμενής "TANK FULL", ενώ η συσκευή απενεργοποιείται αυτόματα.

Λειτουργία προστασίας συμπιεστή από γρήγορη διακοπή/εκκίνηση

Ο συμπιεστής μπορεί να σταματήσει να λειτουργεί κατά τη διάρκεια λειτουργίας της συσκευής ή κατά την απενεργοποίησή της. Τότε, ο συμπιεστής θα ξεκινήσει να λειτουργεί ξανά αφού περάσουν 5 λεπτά από τη στιγμή που σταμάτησε, για λόγους προστασίας του. Οι υπόλοιπες λειτουργίες της συσκευής γίνονται κανονικά.

Στέγνωμα ρούχων (Λειτουργία DRYING)

Σε περίπτωση που έχετε απλώσει ρούχα μέσα στο σπίτι, η χρήση του αφυγραντήρα βοηθάει στο ταχύτερο στέγνωμά τους. Λειτουργήστε τον αφυγραντήρα στη λειτουργία DRYING (και με υψηλή μόνο ταχύτητα ανεμιστήρα) με το πλήκτρο . Η έξοδος αέρα του αφυγραντήρα θα πρέπει να κατευθύνεται προς τα ρούχα. Στη λειτουργία αυτή, δε μπορείτε να ρυθμίσετε επίπεδο υγρασίας και ταχύτητα ανεμιστήρα.

Συμβουλή: Για το ταχύτερο στέγνωμα των ρούχων σας, συνιστάται να κλείνετε την πόρτα του δωματίου στο οποίο έχετε τοποθετήσει τα απλωμένα ρούχα και τον αφυγραντήρα σας, εφόσον υπάρχει αυτή η δυνατότητα.



Προσοχή: Απαγορεύεται να βάλετε τον αφυγραντήρα κάτω από ρούχα που στάζουν. Υπάρχει κίνδυνος ηλεκτροπληξίας ή σοβαρής βλάβης της συσκευής. Διατηρήστε ασφαλή απόσταση τουλάχιστον 30-50cm περιμετρικά από τα βρεγμένα ρούχα. Μην καλύπτετε την έξοδο του αέρα με ρούχα! Μην τοποθετείτε ρούχα που στάζουν πάνω στον αφυγραντήρα. Υπάρχει κίνδυνος ηλεκτροπληξίας ή σοβαρής βλάβης της συσκευής.



ΠΡΟΣΟΧΗ: Αν πέσει νερό στο πάτωμα, μπορεί να είναι επικίνδυνο να γλιστρήσετε. Πάρτε τις ανάλογες προφυλάξεις. Σας συμβουλευόμαστε να στραγγίζετε τα ρούχα πριν τα απλώσετε, με ένα κατάλληλο πρόγραμμα στυψίματος του πλυντηρίου σας.

Λειτουργία καθαριστή αέρα

Πατήστε το πλήκτρο "PURIFY"  για να επιλέξετε τη λειτουργία του καθαριστή αέρα. Θα ανάψει η ενδεικτική λυχνία του πλήκτρου "PURIFY". Στη λειτουργία του καθαριστή αέρα, ο συμπιεστής σταματάει να λειτουργεί αυτόματα και δεν πραγματοποιείται αφύγρανση του χώρου. Επίσης, η οθόνη ενδείξεων θα υποδεικνύει την τρέχουσα υγρασία του χώρου και δεν θα μπορείτε να επιλέξετε τα επιθυμητά επίπεδα υγρασίας.

Αποστράγγιση

Όταν η δεξαμενή νερού γεμίσει, θα ακουστεί ένα ηχητικό προειδοποιητικό σήμα (ALARM), η συσκευή αυτόματα θα σταματήσει να λειτουργεί, ενώ θα ανάψει η σχετική ενδεικτική λυχνία "TANK FULL", ώστε να σας υπενθυμίσει να αδειάσετε το νερό από τη δεξαμενή. Για να αδειάσετε τη δεξαμενή:

1. Αφαιρέστε με προσοχή τη δεξαμενή πιάνοντάς την από τις λαβές στα δεξιά και στα αριστερά της συσκευής.
2. Αφού αδειάσετε το νερό, τοποθετήστε τη δεξαμενή πίσω στην αρχική της θέση. Τότε, η συσκευή θα λειτουργήσει και πάλι.

Σημείωση: Αν δεν τοποθετήσετε σωστά τη δεξαμενή νερού, η ενδεικτική λυχνία θα συνεχίσει να είναι αναμμένη. Τοποθετήστε τη δεξαμενή σωστά, ώστε να σβήσει η ενδεικτική λυχνία πληρότητας δεξαμενής.

Συνεχής αποστράγγιση (προαιρετικό)

Σε περίπτωση που θέλετε να χρησιμοποιήσετε τη συσκευή για ημέρες χωρίς να είστε εσείς παρόντες τότε θα πρέπει να χρησιμοποιήσετε τη λειτουργία συνεχούς αποστράγγισης. Ακολουθήστε την παρακάτω διαδικασία:

1. Αφαιρέστε τη δεξαμενή από το πίσω μέρος της συσκευής (Εικ. 1).
2. Συνδέστε έναν εύκαμπτο σωλήνα με εσωτερική διάμετρο 12mm στην οπή αποστράγγισης (Εικ. 2).

Η συσκευή που έχετε αγοράσει περιλαμβάνει σωλήνα αποστράγγισης μήκους 1,2m μέσα στη δεξαμενή νερού. Αφαιρέστε τον σωλήνα πριν από τη χρήση της συσκευής. Χρησιμοποιήστε τον μόνο για τη συνεχή αποστράγγιση. Δεν έχει κάποια άλλη χρησιμότητα.

3. Τοποθετήστε τη δεξαμενή πίσω στη θέση της.

Σημείωση: Για να βεβαιωθείτε ότι η αποστράγγιση του νερού γίνεται ομαλά, ο εύκαμπτος σωλήνας αποστράγγισης θα πρέπει να είναι συνδεδεμένος σωστά. Η αποχέτευση θα πρέπει να είναι χαμηλότερα από το σημείο σύνδεσης του σωλήνα με τη συσκευή (Εικ. 2 σωστό, Εικ. 3 λάθος). Πριν αφήσετε τη συσκευή χωρίς εποπτεία, πρέπει να βεβαιωθείτε ότι η λειτουργία της αποστράγγισης γίνεται ομαλά και ο σωλήνας δεν είναι τσακισμένος ή φραγμένος σε κάποιο σημείο του. Προσέξτε να μην παγώσει ο σωλήνας αποστράγγισης σε κάποιο σημείο του κατά τη διάρκεια λειτουργίας της συνεχούς αποστράγγισης σε χαμηλές θερμοκρασίες και επίσης το ελεύθερο άκρο του σωλήνα αποστράγγισης να μη βρίσκεται μέσα σε υγρό.



Εικ. 1



Εικ. 2



Εικ. 3



ΠΡΟΣΟΧΗ: Βασική προϋπόθεση για τη σωστή αποχέτευση του νερού είναι το άκρο του σωλήνα που θα αποχέτευει το νερό να βρίσκεται σε χαμηλότερη θέση από το άκρο που συνδέεται στη συσκευή.

ΡΥΘΜΙΣΗ ΧΕΙΡΙΣΜΟΥ ΜΕΣΩ Wi-Fi

Μετά από την επιτυχή σύνδεση Wi-Fi, η συσκευή μπορεί να ελεγχθεί απομακρυσμένα με το κινητό σας τηλέφωνο. Όσο το κινητό τηλέφωνο είναι συνδεδεμένο στο Internet, όπου και αν βρίσκεστε, μπορείτε να ελέγξετε όλες τις λειτουργίες της συσκευής και να τη ρυθμίσετε σύμφωνα με τις ανάγκες σας.



Εγκατάσταση και σύνδεση στην εφαρμογή

Βεβαιωθείτε ότι το κινητό σας τηλέφωνο είναι συνδεδεμένο στο τοπικό δίκτυο Wi-Fi. Κατεβάστε την εφαρμογή με το όνομα **Tuya Smart** από το **Play Store** (για λειτουργικά Android) ή το **App Store** (για λειτουργικά iOS)

Στο κινητό σας τηλέφωνο, ενεργοποιήστε το Bluetooth (πιθανόν να χρειαστεί κατά την πρώτη φορά σύνδεσης του τηλεφώνου με τη συσκευή) και τις «Υπηρεσίες Τοποθεσίας»/ «Τοποθεσία»/ «Θέση» (αναλόγως του κινητού τηλεφώνου που θα χρησιμοποιήσετε). Έπειτα, ενεργοποιήστε τον αφυγραντήρα με το πλήκτρο ON/OFF.

1. Ανοίξτε την εφαρμογή. Την πρώτη φορά θα πρέπει να πραγματοποιήσετε εγγραφή, με το e-mail σας και έναν κωδικό πρόσβασης, σύμφωνα με τις οδηγίες. Έπειτα, στην ακόλουθη αρχική οθόνη της εφαρμογής, πατήστε «Προσθήκη Συσκευής».



2. Από την αριστερή στήλη με τις κατηγορίες των συσκευών, επιλέξτε «Μικροσυσκευή» και στο δεξιό μέρος επιλέξτε «αφυγραντήρας (Wi-Fi)» (στην κατηγορία «Περιβάλλον χώρος»).



3. Στην επόμενη οθόνη, στην 1η σειρά επιλέξτε το ασύρματο δίκτυο (WiFi) του χώρου σας και στη 2η σειρά συμπληρώστε τον κωδικό του (παρακαλώ βεβαιωθείτε ότι τοποθετείτε σωστά τον κωδικό πρόσβασης και ότι το ασύρματο δίκτυό σας είναι συχνότητας 2,4GHz! Στην περίπτωση που έχετε ενεργοποιήσει τις «Υπηρεσίες Τοποθεσίας»/ «Τοποθεσία»/ «Θέση», ενδέχεται να εμφανίζεται συμπληρωμένο το όνομα του ασύρματου δικτύου σας.) Κατόπιν, πατήστε «Το επόμενο βήμα».



4. Στο επόμενο βήμα, και ενώ η ενδεικτική λυχνία του αντίστοιχου πλήκτρου "WiFi" αναβοσβήνει γρήγορα, πατήστε "Το επόμενο βήμα".



5. Στο αναδυόμενο παράθυρο, επιλέξτε "Blink Quickly" στο δεξιό μέρος (δηλαδή ότι η ενδεικτική λυχνία WiFi αναβοσβήνει γρήγορα).



6. Στην επόμενη οθόνη εμφανίζεται ένα ρολόι αντίστροφης μέτρησης και ξεκινάει η διαδικασία σύνδεσης του αφυγραντήρα με το ασύρματο δίκτυο και με το κινητό τηλέφωνο. Όταν ολοκληρωθεί επιτυχώς η διαδικασία και εμφανιστεί η ένδειξη «Επιτυχής προσθήκη συσκευής», πατήστε «Πλήρης».



7. Πατώντας πάνω στη συσκευή, όπως εμφανίζεται στην προηγούμενη οθόνη, μεταβαίνετε στην οθόνη ελέγχου του αφυγραντήρα. Τώρα μπορείτε να χειριστείτε εύκολα τον αφυγραντήρα σας από το κινητό σας τηλέφωνο, ανά πάσα στιγμή, οπουδήποτε και αν βρίσκεστε!



ΠΡΟΣΟΧΗ: Το δίκτυο WiFi που θα συνδεθεί ο αφυγραντήρας πρέπει να έχει συχνότητα αποκλειστικά και μόνο 2,4GHz!!!

Αποσύνδεση από το δίκτυο / Reset συσκευής

Ανάλογα με τις ανάγκες σας κι αν δεν επιθυμείτε πλέον να ελέγχετε τη συσκευή μέσω του κινητού σας τηλεφώνου, μπορείτε να αποσυνδέσετε τη συσκευή και την εφαρμογή από το δίκτυο. Ακολουθήστε την παρακάτω διαδικασία: Πατήστε παρατεταμένα το πλήκτρο "WiFi" μέχρι να ακουστεί ένας χαρακτηριστικός ήχος και η λυχνία του πλήκτρου αρχίσει να αναβοσβήνει αργά. Τότε, η αποσύνδεση θα έχει ολοκληρωθεί και οι πληροφορίες της συσκευής που προστέθηκαν αρχικά στην εφαρμογή θα διαγραφούν αυτόματα. Εάν επιθυμήσετε μελλοντικά να χειριστείτε ξανά τη συσκευή μέσω της εφαρμογής, θα πρέπει να επαναλάβετε τη διαδικασία που περιγράφεται παραπάνω.

Συμβουλές για αντιμετώπιση προβλημάτων με το Wi-Fi

Αν η σύνδεση στο δίκτυο αποτύχει, ελέγξτε τα παρακάτω:

1. Το σήμα του δικτύου Wi-Fi είναι κανονικό;
2. Η συσκευή έχει συνδεθεί στο δίκτυο (βήμα 6);
3. Η συσκευή είναι ήδη συνδεδεμένη σε άλλο κινητό τηλέφωνο;

Αφού εντοπίσετε την αιτία, επαναλάβετε τη διαδικασία διανομής δικτύου (βήμα 6).

Σημείωση: Λόγω αναβαθμίσεων και βελτιώσεων στο λογισμικό, οι οθόνες της εφαρμογής κατά τη σύνδεση στο δίκτυο ενδέχεται να διαφέρουν σε σχέση με τις οθόνες της εφαρμογής που υπάρχουν σε αυτές τις οδηγίες χρήσης, αλλά η διαδικασία παραμένει ίδια.

ΚΑΘΑΡΙΣΜΟΣ

Αποσυνδέστε τη συσκευή από την πρίζα πριν από τη συντήρηση ή τον καθαρισμό.

Καθαρισμός

- Μία ώρα αφότου έχετε απενεργοποιήσει τη συσκευή, μπορείτε να προβείτε στον καθαρισμό της.
- Καθαρίστε το σώμα της συσκευής με ένα μαλακό νοτισμένο πανί. Έπειτα, σκουπίστε με ένα στεγνό πανί.
- Μη χρησιμοποιείτε για τον καθαρισμό πτητικές χημικές ουσίες, βενζίνη, υγρά μαντήλια καθαρισμού ή άλλο διάλυμα καθαρισμού, το οποίο μπορεί να είναι επιβλαβές για τη συσκευή.



ΠΡΟΣΟΧΗ: Κατά τον καθαρισμό της συσκευής μη ρίχνετε ποτέ νερό απευθείας πάνω της για να αποφύγετε βλάβες που μπορεί να προκύψουν και να οδηγήσουν σε σοβαρούς τραυματισμούς ή ηλεκτροπληξία.

Δεξαμενή νερού

Συνιστάται να καθαρίζετε τη δεξαμενή νερού σε τακτά χρονικά διαστήματα (π.χ. 1 φορά τουλάχιστον τον μήνα) για να αποφύγετε τη δημιουργία μούχλας και βακτηριδίων. Καθαρίστε με χλιαρό νερό και ουδέτερο απορρυπαντικό. Μην την τοποθετήσετε σε πλυντήριο πιάτων. Όταν στεγνώσει εντελώς, τοποθετήστε την ξανά στη θέση της.

Καθαρισμός φίλτρων

Αυτή η συσκευή έχει ένα φίλτρο σκόνης (λεπτό πλέγμα λευκού χρώματος), ένα φίλτρο ενεργού άνθρακα (λεπτό πλέγμα μαύρου χρώματος) κι ένα φίλτρο HEPA H13 (λευκό με μαύρο πλαίσιο πάχους 15mm).

Σημείωση: Δεν είναι απαραίτητη η τοποθέτηση και η χρήση των φίλτρων ενεργού άνθρακα και HEPA H13. Τα χρησιμοποιείτε εάν θέλετε να έχετε καλύτερα αποτελέσματα στον καθαρισμό του αέρα στον χώρο σας.

Καθαρισμός φίλτρου σκόνης

1. Αφαιρέστε το κάλυμμα φίλτρων, με τις γρίλιες εισαγωγής αέρα, που έχει ενσωματωμένο το φίλτρο σκόνης.

2. Αφαιρέστε τη σκόνη με την ηλεκτρική σκούπα ή απομακρύνετε την με διαδοχικές απαλές κινήσεις. Σε περίπτωση που το φίλτρο είναι πολύ σκονισμένο, καθαρίστε το κάλυμμα με ζεστό νερό. Μην το τοποθετήσετε σε πλυντήριο πιάτων.

- Βεβαιωθείτε ότι το κάλυμμα είναι στεγνό πριν το επανατοποθετήσετε στη θέση του.

- Μην εκθέτετε το κάλυμμα στον ήλιο. Αφήστε το να στεγνώσει με φυσικό τρόπο. Συστήνεται να καθαρίζετε το φίλτρο σκόνης τακτικά και ανάλογα με τη χρήση και τον χώρο (τουλάχιστον μία φορά στις 15 ημέρες ή και συχνότερα, ανάλογα με τη χρήση).

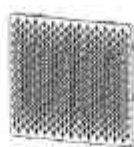

ΠΡΟΣΟΧΗ: Ποτέ μη λειτουργείτε τη συσκευή χωρίς το κάλυμμα/ φίλτρο σκόνης. Θα προκληθεί βλάβη στα στοιχεία ψύξης του κυκλώματος που δεν καλύπτεται από την εγγύηση.

Καθαρισμός φίλτρου ενεργού άνθρακα

Για να τοποθετήσετε το φίλτρο ενεργού άνθρακα, αφαιρέστε το κάλυμμα φίλτρων στην πίσω όψη της συσκευής.

Τοποθετήστε το φίλτρο ενεργού άνθρακα στο κάλυμμα αφού το βγάλετε από την πλαστική του συσκευασία και στη συνέχεια τοποθετήστε τα όλα μαζί πίσω στη συσκευή.

Για να καθαρίσετε το φίλτρο ενεργού άνθρακα χρησιμοποιήστε μία ηλεκτρική σκούπα ή καθαρίστε το με ένα στεγνό πανί απαλά. **Μην το πλύνετε.**

Συνιστάται να αλλάζετε το φίλτρο ενεργού άνθρακα κάθε έξι μήνες κατά μέσο όρο και ανάλογα με τις συνθήκες λειτουργίας.



Κάλυμμα φίλτρων με φίλτρο σκόνης

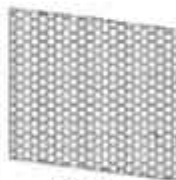

Φίλτρο Ενεργού Άνθρακα



ΔΕΝ ΠΛΕΝΕΤΑΙ! ΜΗΝ ΤΟ ΕΚΘΕΤΕΤΕ ΣΤΟΝ ΗΛΙΟ!



Καθαρισμός φίλτρου HEPA H13

Το φίλτρο **HEPA H13** είναι η **βέλτιστη λύση για τον καθαρισμό του αέρα**. Προσφέρει **μέγιστη απόδοση**

καθαρισμού 99,97% και απομακρύνει από τον αέρα σωματίδια μέχρι 0,3μm (ιούς, μικροοργανισμούς, γύρη, σπόρους μούχλας, τρίχες κατοικίδιων κ.λπ.). Μπορείτε να το προμηθευτείτε από ενημερωμένα καταστήματα και τα εξουσιοδοτημένα συνεργεία. Για να τοποθετήσετε το φίλτρο HEPA H13, αφαιρέστε το κάλυμμα φίλτρων και τοποθετήστε το μπροστά από το φίλτρο άνθρακα, σύμφωνα με την εικόνα αφού το βγάλετε από την πλαστική του συσκευασία. Για να καθαρίσετε το φίλτρο HEPA H13 χρησιμοποιήστε μία ηλεκτρική σκούπα ή ένα στεγνό πανί απαλά. Εναλλακτικά, μπορείτε να το τινάξετε με απαλές, προσεκτικές κινήσεις πάνω από έναν κάδο απορριμμάτων ή σε ανοικτό χώρο, για να αφαιρεθούν από την επιφάνειά του οι συσσωρευμένες ακαθαρσίες. Μην το πλύνετε, ενδέχεται να μειωθεί η απόδοσή του. Συνιστάται να αλλάζετε το φίλτρο HEPA H13 κάθε 4-6 μήνες ή μετά από 1500 ώρες λειτουργίας κατά μέσο όρο κι ανάλογα με τις συνθήκες λειτουργίας. Μία ένδειξη για τον χρόνο αντικατάστασης του φίλτρου HEPA H13 είναι όταν το χρώμα του γίνει γκρι ή σκούρο γκρι.

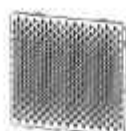

Κάλυμμα φίλτρου με φίλτρα αερίων

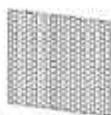

Φίλτρο άνθρακα



Φίλτρο HEPA H13



ΔΕΝ ΠΛΕΝΕΤΑΙ! ΜΗΝ ΤΟ ΕΚΘΕΤΕΤΕ ΣΤΟΝ ΗΛΙΟ!

ΣΗΜΕΙΩΣΗ: Η χρήση του φίλτρου HEPA H13 μπορεί να επηρεάσει την απόδοση αφύγρανσης. Για μέγιστη απόδοση αφύγρανσης συνιστάται να αφαιρέσετε το φίλτρο HEPA H13 από τη συσκευή.

ΑΠΟΘΗΚΕΥΣΗ

Όταν η συσκευή δε λειτουργεί για μεγάλο χρονικό διάστημα, παρακαλούμε ακολουθήστε τα παρακάτω βήματα:

1. Απενεργοποιήστε τη συσκευή, αποσυνδέστε το καλώδιο από την πρίζα και τυλίξτε το στη βάση αποθήκευσης.
2. Αφαιρέστε τη δεξαμενή, αδειάστε αν υπάρχει εναπομείναν νερό, σκουπίστε τη και επανατοποθετήστε τη στη θέση της.
3. Καθαρίστε τα φίλτρα.
4. Καλύψτε τη συσκευή και τοποθετήστε τη σε μέρος που δεν εκτίθεται στον ήλιο, σε όρθια θέση.

ΑΝΤΙΜΕΤΩΠΙΣΗ ΠΡΟΒΛΗΜΑΤΩΝ

Πριν απευθυνθείτε στο service, παρακαλούμε πραγματοποιήστε τους παρακάτω ελέγχους:

Προβλήματα	Πιθανές Αιτίες
Η συσκευή δε λειτουργεί	Είναι η συσκευή συνδεδεμένη στο ρεύμα; Είναι η πρίζα συνδεδεμένη με το ρεύμα; Είναι η ένδειξη πληρότητας νερού αναμμένη; (Σε περίπτωση που είναι αναμμένη, η δεξαμενή νερού είναι πιθανόν γεμάτη ή δεν είναι τοποθετημένη σωστά). Είναι η ρύθμιση της υγρασίας πιο υψηλή από την υγρασία του χώρου; Είναι η θερμοκρασία εσωτερικού χώρου χαμηλότερη από 5°C ή υψηλότερη από 35°C;
Η συσκευή δεν αφαιρεί την υγρασία	Είναι το φίλτρο σκονισμένο; Είναι μπλοκαρισμένη η είσοδος ή η έξοδος του αέρα; Είναι η υγρασία του εσωτερικού χώρου πολύ χαμηλή; Είναι ενεργοποιημένη η λειτουργία του καθαριστή αέρα (αναμμένη η λυχνία PURIFY); Χρειάζεται συντήρηση η συσκευή;
Το αποτέλεσμα της αφύγρανσης δεν είναι εμφανές	Έχετε ανοίξει πολλά παράθυρα ή πόρτες; Υπάρχουν πολλές συσκευές στον εσωτερικό σας χώρο που παράγουν πολλή υγρασία; Είναι ο χώρος που έχετε τοποθετήσει τη συσκευή μεγαλύτερος από τον συνιστώμενο;
Η συσκευή δεν βγάζει αρκετό αέρα.	Έχουν φράξει τα φίλτρα;
Η συσκευή εκπέμπει αυξημένο θόρυβο.	Μήπως η δόνηση προκαλείται από λανθασμένη θέση της συσκευής; Είναι η συσκευή τοποθετημένη σε ίσιο πάτωμα;

Ανίχνευση σφαλμάτων

Η συσκευή διαθέτει αυτόματη ανίχνευση σφαλμάτων. Όταν ανιχνεύσει κάποιο σφάλμα, εμφανίζεται στην οθόνη ενδείξεων ο σχετικός κωδικός:

Κωδικός	Επεξήγηση
E1	Ο αισθητήρας θερμοκρασίας των στοιχείων του ψυκτικού κυκλώματος δε λειτουργεί σωστά. Στην περίπτωση αυτή εμφανίζεται ο κωδικός σφάλματος E1 στην οθόνη ενδείξεων για ένα δευτερόλεπτο σε διαστήματα 10 δευτερολέπτων. Η συσκευή ξεκινά τη διαδικασία απόψυξης κάθε 30 λεπτά, ο ανεμιστήρας και ο συμπιεστής σταματούν να λειτουργούν ενώ απενεργοποιούνται όλες οι λειτουργίες στο πάνελ χειρισμού. Όταν αποκατασταθεί ο αισθητήρας η συσκευή συνεχίζει την κανονική λειτουργία.
E2	Ο αισθητήρας υγρασίας του χώρου δε λειτουργεί σωστά. Στην περίπτωση αυτή εμφανίζεται ο κωδικός σφάλματος E2 στην οθόνη ενδείξεων για ένα δευτερόλεπτο σε διαστήματα 10 δευτερολέπτων. Η συσκευή ξεκινά τη διαδικασία απόψυξης κάθε 30 λεπτά, ο ανεμιστήρας και ο συμπιεστής σταματούν να λειτουργούν ενώ απενεργοποιούνται όλες οι λειτουργίες στο πάνελ χειρισμού. Όταν αποκατασταθεί ο αισθητήρας η συσκευή συνεχίζει την κανονική λειτουργία.
H1	Όταν στην οθόνη ενδείξεων εμφανιστεί ο κωδικός H1 τότε η θερμοκρασία του χώρου θα είναι υπερβολικά υψηλή (>75°C). Αν στην οθόνη εμφανιστεί το H1 αντί για την ένδειξη της τρέχουσας θερμοκρασίας του χώρου, συνήθως αυτό σημαίνει ότι ο αισθητήρας θερμοκρασίας του χώρου δεν λειτουργεί σωστά.
LO	Όταν στην οθόνη ενδείξεων εμφανιστεί ο κωδικός LO τότε η θερμοκρασία του χώρου θα είναι υπερβολικά χαμηλή (<0°C) ή τα επίπεδα υγρασίας στον χώρο θα είναι κάτω από το ελάχιστο όριο (<25%). Αν στην οθόνη εμφανιστεί το LO αντί για την ένδειξη της τρέχουσας θερμοκρασίας του χώρου, συνήθως αυτό σημαίνει ότι τα επίπεδα υγρασίας ή θερμοκρασίας του χώρου είναι χαμηλά.

Η συσκευή έχει προστασία λειτουργίας σε υψηλή ή χαμηλή θερμοκρασία. Όταν η θερμοκρασία του χώρου είναι κάτω από 2°C ή πάνω από 40°C, δεν λειτουργεί ο συμπιεστής (δεν γίνεται αφύγρανση) και λειτουργεί μόνο ο ανεμιστήρας.

Σημείωση: Σε περίπτωση εμφάνισης κωδικών σφαλμάτων στην οθόνη ενδείξεων πρέπει να επικοινωνήσετε με ένα εξουσιοδοτημένο συνεργείο για να επιδιορθώσει τη βλάβη.



Προσοχή! Οι χρήστες δεν μπορούν να επισκευάσουν ή να αποσυναρμολογήσουν το προϊόν.

Τα παρακάτω συμπτώματα δεν είναι ελαττώματα/ προβλήματα:

Προβλήματα	Πιθανές Αιτίες
Ο θόρυβος αυξάνεται καθώς η συσκευή ξεκινάει.	Όταν ξεκινάει ο συμπιεστής, ο θόρυβός του αυξάνεται μέχρι να σταθεροποιηθεί.
Στην εκκίνηση της συσκευής κατά την πρώτη χρήση αναδύεται μία παράξενη οσμή.	Η μυρωδιά οφείλεται στην απότομη αύξηση της θερμοκρασίας του εναλλάκτη θερμότητας. Μετά από λίγο η μυρωδιά αυτή θα φύγει.
Η συσκευή κάνει ηχώ.	Αν η συσκευή τοποθετηθεί σε μικρό δωμάτιο ή σε δωμάτιο με ξύλινο πάτωμα, υπάρχει πιθανότητα να κάνει ηχώ.
Στην εκκίνηση της συσκευής ή κατά την αλλαγή της λειτουργίας, η συσκευή κάνει μη φυσιολογικό θόρυβο.	Το ψυκτικό υγρό ενδέχεται να κάνει κάποιο θόρυβο μέχρι να σταθεροποιηθεί η ροή του.
Υπάρχουν κηλίδες νερού στη δεξαμενή νερού.	Είναι σημάδια από την εξάτμιση νερού έπειτα από τη δοκιμή αφύγρανσης που έγινε στο εργοστάσιο.

ΣΥΝΤΗΡΗΣΗ ΚΙ ΕΠΙΣΚΕΥΗ

1. Πληροφορίες σχετικά με τη συντήρηση

1) Έλεγχοι στην περιοχή

Πριν από την έναρξη εργασιών σε συστήματα που περιέχουν εύφλεκτα ψυκτικά μέσα, απαιτούνται έλεγχοι ασφαλείας για την ελαχιστοποίηση του κινδύνου ανάφλεξης. Για την επισκευή του ψυκτικού κυκλώματος θα πρέπει να τηρούνται οι ακόλουθες προφυλάξεις, πριν από την εκτέλεση εργασιών στο κύκλωμα.

2) Διαδικασία εργασίας

Οι εργασίες πρέπει να διεξάγονται σύμφωνα με μία ελεγχόμενη διαδικασία, ώστε να ελαχιστοποιείται ο κίνδυνος παρουσίας εύφλεκτου αερίου ή ατμού κατά τη διάρκεια της εργασίας.

3) Γενικός χώρος εργασίας

Όλο το προσωπικό συντήρησης και άλλα άτομα που εργάζονται στην περιοχή πρέπει να ενημερώνονται για τη φύση της εργασίας που εκτελείται. Πρέπει να αποφεύγεται η εργασία σε κλειστούς χώρους. Η περιοχή γύρω από τον χώρο εργασίας πρέπει να είναι διαχωρισμένη. Διαχειριστείτε το εύφλεκτο υλικό με τρόπο που να εξασφαλίζονται οι συνθήκες εντός της περιοχής εργασίας.

4) Έλεγχος για την παρουσία ψυκτικού μέσου

Η περιοχή πρέπει να ελέγχεται με κατάλληλο ανιχνευτή ψυκτικού μέσου πριν και κατά τη διάρκεια της εργασίας, για να εξασφαλιστεί ότι ο τεχνικός θα αναγνωρίσει πιθανώς εύφλεκτα αέρια. Βεβαιωθείτε ότι ο εξοπλισμός ανίχνευσης διαρροών που χρησιμοποιείται είναι κατάλληλος για χρήση με εύφλεκτα ψυκτικά μέσα, δηλ. χωρίς σπινθήρα, πλήρως σφραγισμένα ή εγγενώς ασφαλή.

5) Παρουσία πυροσβεστήρα

Εάν πρέπει να διεξαχθεί εργασία με θερμότητα στον εξοπλισμό ψύξης ή σε οποιαδήποτε συναφή μέρη, πρέπει να είναι διαθέσιμος ο κατάλληλος εξοπλισμός πυρόσβεσης. Διατηρείτε πυροσβεστήρα ξηρής σκόνης ή πυροσβεστήρα CO₂ δίπλα στην περιοχή πλήρωσης ψυκτικού μέσου.

6) Απουσία πηγών ανάφλεξης

Τα άτομα που εκτελούν εργασίες σχετικές με ένα ψυκτικό κύκλωμα, που συνεπάγεται την έκθεση σωληνώσεων που περιέχουν ή περιείχαν εύφλεκτο ψυκτικό μέσο, δεν πρέπει να χρησιμοποιούν πηγές ανάφλεξης με τρόπο που μπορεί να οδηγήσει σε κίνδυνο πυρκαγιάς ή έκρηξης. Όλες οι πιθανές πηγές ανάφλεξης, συμπεριλαμβανομένου του καπνίσματος τσιγάρων, πρέπει να παραμένουν αρκετά μακριά από τον τόπο εγκατάστασης, επισκευής, αφαίρεσης και απόρριψης, κατά τη διάρκεια της οποίας μπορεί να απελευθερωθεί εύφλεκτο ψυκτικό μέσο στον περιβάλλοντα χώρο. Πριν από τη διεξαγωγή της εργασίας, πρέπει να ελεγχθεί η περιοχή γύρω από τον εξοπλισμό, για να βεβαιωθείτε ότι δεν υπάρχει κίνδυνος ανάφλεξης. Ο χώρος πρέπει να διαθέτει σήμανση "Απαγορεύεται το κάπνισμα".

7) Αερισμός χώρου

Βεβαιωθείτε ότι ο χώρος είναι ανοικτός ή ότι είναι επαρκώς αεριζόμενος πριν ανοίξετε το ψυκτικό κύκλωμα ή πραγματοποιήσετε οποιαδήποτε εργασία με θερμότητα. Ο αερισμός θα πρέπει να συνεχίζεται κατά τη διάρκεια της περιόδου εκτέλεσης των εργασιών. Ο εξαερισμός θα πρέπει να διαλύσει με ασφάλεια οποιοδήποτε ψυκτικό μέσο που απελευθερώνεται και να το απορρίψει εξωτερικά στην ατμόσφαιρα.

8) Έλεγχοι στον εξοπλισμό ψύξης

Όταν αλλάζονται ηλεκτρικά εξαρτήματα, πρέπει να είναι κατάλληλα για τον σκοπό για τον οποίο προορίζονται και με τις σωστές προδιαγραφές. Πρέπει πάντα να τηρούνται οι οδηγίες συντήρησης κι επισκευής του κατασκευαστή. Σε περίπτωση αμφιβολίας συμβουλευτείτε το τεχνικό τμήμα του κατασκευαστή για βοήθεια. Οι ακόλουθοι έλεγχοι πρέπει να εφαρμόζονται στις εγκαταστάσεις που χρησιμοποιούν εύφλεκτα ψυκτικά μέσα:

- α) Η ποσότητα πλήρωσης ψυκτικού μέσου πρέπει να είναι σύμφωνη με το μέγεθος του χώρου στον οποίο είναι εγκατεστημένα τα μέρη που περιέχουν το ψυκτικό.
- β) Τα μηχανήματα αερισμού και οι έξοδοι λειτουργούν επαρκώς και δεν εμποδίζονται.
- γ) Σε περίπτωση χρήσης ενός έμμεσου κυκλώματος ψύξης, το δευτερεύον κύκλωμα πρέπει να ελέγχεται για την παρουσία ψυκτικού μέσου.
- δ) Η σήμανση στον εξοπλισμό πρέπει να είναι συνεχώς ορατή κι ευανάγνωστη. Οι σημάνσεις και τα σημεία που είναι δυσανάγνωστα πρέπει να διορθώνονται.
- ε) Οι σωληνώσεις και τα εξαρτήματα ψύξης πρέπει να είναι τοποθετημένα σε τέτοια θέση όπου θα είναι απίθανο να εκτεθούν σε οποιαδήποτε ουσία που μπορεί να διαβρώσει εξαρτήματα που περιέχουν ψυκτικό μέσο, εκτός αν τα εξαρτήματα είναι κατασκευασμένα από υλικά εγγενώς ανθεκτικά σε διαβρώσεις ή είναι κατάλληλα προστατευμένα κατά της διάβρωσης.

9) Έλεγχοι σε ηλεκτρικά εξαρτήματα

Η επίσκεψη και η συντήρηση των ηλεκτρικών εξαρτημάτων περιλαμβάνουν τους αρχικούς ελέγχους ασφαλείας και τις διαδικασίες ελέγχου των εξαρτημάτων. Εάν υπάρχει βλάβη που θα μπορούσε να θέσει σε κίνδυνο την ασφάλεια, τότε δεν πρέπει να συνδεθεί ηλεκτρική παροχή στο κύκλωμα μέχρι η βλάβη να αντιμετωπιστεί επαρκώς. Αν η βλάβη δεν μπορεί να διορθωθεί αμέσως, αλλά είναι απαραίτητο να συνεχιστεί η λειτουργία, πρέπει να χρησιμοποιηθεί κατάλληλη προσωρινή λύση. Αυτό πρέπει να αναφέρεται στον ιδιοκτήτη του εξοπλισμού, ώστε να ενημερώνονται όλα τα συμβαλλόμενα μέρη.

Οι αρχικοί έλεγχοι ασφαλείας περιλαμβάνουν:

- α) Οι πυκνωτές πρέπει να αποφορτίζονται: αυτό πρέπει να γίνεται με ασφαλή τρόπο για να αποφευχθεί η πιθανότητα πρόκλησης σπινθήρα.
- β) Δεν πρέπει να υπάρχουν εκτεθειμένα ηλεκτρικά εξαρτήματα και καλώδια κατά την πλήρωση, την ανάκτηση ή τον καθαρισμό του κυκλώματος.
- γ) Τα ηλεκτρικά εξαρτήματα πρέπει να είναι γειωμένα.

2. Επίσκευές σφραγισμένων εξαρτημάτων

1) Κατά την επίσκεψη των σφραγισμένων εξαρτημάτων πρέπει να αποσυνδέονται όλα τα ηλεκτρικά εξαρτήματα από τον εξοπλισμό πριν από την αφαίρεση των σφραγισμένων καλυμμάτων κ.λπ. Εάν είναι απολύτως απαραίτητο να υπάρχει ηλεκτρική τροφοδοσία του εξοπλισμού κατά τη διάρκεια της συντήρησης, τότε πρέπει να υπάρχει συσκευή ανίχνευσης διαρροών κοντά στο πιο κρίσιμο σημείο, για να προειδοποιήσει για πιθανή επικίνδυνη κατάσταση.

2) Ιδιαίτερη προσοχή πρέπει να δοθεί στα ακόλουθα ώστε να εξασφαλιστεί ότι, με την εργασία σε ηλεκτρικά εξαρτήματα, το κάλυμμα δεν μεταβάλλεται κατά τέτοιο τρόπο ώστε να επηρεάζεται το επίπεδο προστασίας. Αυτό περιλαμβάνει ζημιά στα καλώδια, υπερβολικό αριθμό συνδέσεων, τερματικά που δεν έχουν γίνει σύμφωνα με τις αρχικές προδιαγραφές, ζημιά στις στεγανοποιήσεις, λανθασμένη τοποθέτηση στυπιοθλιπτών κ.λπ. Βεβαιωθείτε ότι η συσκευή είναι τοποθετημένη με ασφάλεια.

Βεβαιωθείτε ότι οι σφραγίσεις ή τα υλικά στεγανοποίησης δεν έχουν φθαρεί τόσο ώστε να μην εξυπηρετούν πλέον τον σκοπό της πρόληψης εισροής εύφλεκτων αερίων.

Τα ανταλλακτικά πρέπει να είναι σύμφωνα με τις προδιαγραφές του κατασκευαστή.

ΣΗΜΕΙΩΣΗ: Η χρήση σιλικονούχου στεγανωτικού μπορεί να εμποδίσει την αποτελεσματικότητα ορισμένων τύπων εξοπλισμού ανίχνευσης διαρροών. Τα εξαρτήματα που είναι εγγενώς ασφαλή δεν χρειάζεται να μονώνονται πριν γίνει εργασία σε αυτά.

3. Επισκευή εξαρτημάτων που είναι εγγενώς ασφαλή

Μην εφαρμόζετε μόνιμα επαγωγικά φορτία ή φορτία χωρητικότητας στο κύκλωμα χωρίς να διασφαλίζετε ότι αυτό δεν θα υπερβεί την επιτρεπόμενη τάση κι ένταση, που επιτρέπονται για τον χρησιμοποιούμενο εξοπλισμό.

Τα εγγενώς ασφαλή εξαρτήματα είναι τα μόνα που μπορούν να χρησιμοποιηθούν υπό την παρουσία εύφλεκτων αερίων. Η συσκευή δοκιμής θα πρέπει να έχει τη σωστή διαβάθμιση.

Αντικαταστήστε τα εξαρτήματα μόνο με αυτά που καθορίζει ο κατασκευαστής. Άλλα εξαρτήματα ενδέχεται να προκαλέσουν ανάφλεξη ψυκτικού μέσου στην ατμόσφαιρα από διαρροή.

4. Καλωδίωση

Ελέγξτε ότι η καλωδίωση δεν υπόκειται σε φθορά, διάβρωση, υπερβολική πίεση, κραδασμούς, αιχμηρές άκρες ή άλλες δυσμενείς περιβαλλοντικές επιπτώσεις. Ο έλεγχος λαμβάνει επίσης υπόψη τις συνέπειες της παλαιώσης ή των συνεχών κραδασμών από πηγές όπως συμπιεστές ή ανεμιστήρες.

5. Ανίχνευση εύφλεκτων ψυκτικών μέσων

Σε καμία περίπτωση δεν πρέπει να χρησιμοποιούνται πιθανές πηγές ανάφλεξης κατά την αναζήτηση ή ανίχνευση διαρροών ψυκτικού μέσου. Δεν πρέπει να χρησιμοποιείται ανιχνευτής διαρροών με αλογόνο (ή οποιοσδήποτε άλλος ανιχνευτής που χρησιμοποιεί γυμνή φλόγα).

6. Μέθοδοι ανίχνευσης διαρροών

Οι ακόλουθες μέθοδοι ανίχνευσης διαρροών θεωρούνται αποδεκτές για συστήματα που περιέχουν εύφλεκτα ψυκτικά μέσα.

Οι ηλεκτρονικοί ανιχνευτές διαρροών χρησιμοποιούνται για την ανίχνευση εύφλεκτων ψυκτικών μέσων, αλλά η ευαισθησία μπορεί να μην είναι επαρκής ή μπορεί να χρειαστεί αναβαθμιζόμενη (ο εξοπλισμός ανίχνευσης πρέπει να βαθμονομείται σε περιοχή χωρίς ψυκτικό μέσο). Βεβαιωθείτε ότι ο ανιχνευτής δεν αποτελεί πιθανή πηγή ανάφλεξης και ότι είναι κατάλληλος για το χρησιμοποιούμενο ψυκτικό μέσο. Ο εξοπλισμός ανίχνευσης διαρροών πρέπει να ορίζεται σε ποσοστό του LFL (lower flammability limit) του ψυκτικού μέσου, να βαθμονομείται με το χρησιμοποιούμενο ψυκτικό μέσο και να επιβεβαιώνεται το κατάλληλο ποσοστό αερίου (μέγιστο 25%).

Τα υγρά ανίχνευσης διαρροών είναι κατάλληλα για χρήση με τα περισσότερα ψυκτικά μέσα, αλλά η χρήση απορρυπαντικών που περιέχουν χλώριο πρέπει να αποφεύγεται καθώς το χλώριο μπορεί να αντιδράσει με το ψυκτικό μέσο και να διαβρώσει τις χαλκοσωλήνες.

Σε περίπτωση εντοπισμού διαρροής, όλες οι πηγές με ανοικτή φλόγα πρέπει να αφαιρεθούν/σβήσουν.

Εάν διαπιστωθεί διαρροή ψυκτικού μέσου που απαιτεί συγκόλληση, όλο το ψυκτικό μέσο πρέπει να ανακτάται από το κύκλωμα ή να απομονώνεται (μέσω βαλβίδων διακοπής) σε μέρος του κυκλώματος που είναι απομακρυσμένο από τη διαρροή. Πριν και κατά τη διάρκεια της διαδικασίας συγκόλλησης θα πρέπει να χρησιμοποιείται άζωτο ελεύθερο οξυγόνου (OFN) για να καθαρίζεται το κύκλωμα.

7. Απομάκρυνση κι εκκένωση

Κατά τη επισκευή ή συντήρηση του κυκλώματος ψυκτικού μέσου για την πραγματοποίηση επισκευών - ή για οποιονδήποτε άλλον σκοπό - χρησιμοποιούνται συμβατικές διαδικασίες. Ωστόσο, είναι σημαντικό να ακολουθείται η βέλτιστη πρακτική, δεδομένου ότι η ευφλεκτότητα πρέπει να ληφθεί υπόψη. Εφαρμόζεται η ακόλουθη διαδικασία:

- 1) Αφαιρέστε το ψυκτικό.
- 2) Καθαρίστε το κύκλωμα με αδρανές αέριο.
- 3) Εκτελέστε διαδικασία κενού.
- 4) Καθαρίστε και πάλι με αδρανές αέριο.
- 5) Ανοίξτε το κύκλωμα με κόψιμο ή συγκόλληση.

Η ποσότητα του ψυκτικού μέσου πρέπει να ανακτηθεί σε κατάλληλες φιάλες ανάκτησης. Το κύκλωμα πρέπει να "ξεπλυθεί" με άζωτο για να καταστεί η μονάδα

ασφαλής. Αυτή η διαδικασία μπορεί να χρειαστεί να επαναληφθεί αρκετές φορές. Δεν πρέπει να χρησιμοποιείται πεπιεσμένος αέρας ή οξυγόνο για την εργασία αυτή. Ο καθαρισμός πρέπει να επιτυγχάνεται με τη διακοπή του κενού στο κύκλωμα με άζωτο και τη συνέχιση της πλήρωσης έως ότου επιτευχθεί η πίεση λειτουργίας. Στη συνέχεια πρέπει να γίνεται απόρριψη του αζώτου στην ατμόσφαιρα και, τελικά, να επαναλαμβάνεται η διαδικασία κενού. Η διαδικασία αυτή επαναλαμβάνεται μέχρις ότου δεν υπάρχει ψυκτικό μέσο εντός του κυκλώματος. Όταν χρησιμοποιείται η τελική ποσότητα αζώτου, το κύκλωμα πρέπει να εξαερίζεται μέχρι την ατμοσφαιρική πίεση ώστε να είναι δυνατή η εργασία. Αυτή η λειτουργία είναι απολύτως απαραίτητη, εάν πρόκειται να πραγματοποιηθούν εργασίες συγκόλλησης στις σωληνώσεις. Βεβαιωθείτε ότι η έξοδος της αντλίας κενού δεν βρίσκεται κοντά σε πηγές ανάφλεξης και ότι υπάρχει διαθέσιμος εξαερισμός.

8. Διαδικασία πλήρωσης

Εκτός από τις συμβατικές διαδικασίες πλήρωσης, πρέπει να ικανοποιούνται οι ακόλουθες απαιτήσεις.

- 1) Βεβαιωθείτε ότι δεν υπάρχει μίξη διαφόρων ψυκτικών μέσων όταν χρησιμοποιείτε εξοπλισμό πλήρωσης. Οι εύκαμπτοι σωλήνες ή οι σωλήνες πρέπει να είναι όσο το δυνατόν μικρότερου μήκους ώστε να ελαχιστοποιείται η ποσότητα ψυκτικού που περιέχεται σε αυτά.
- 2) Οι φιάλες πρέπει να παραμένουν όρθιες.
- 3) Βεβαιωθείτε ότι το κύκλωμα ψύξης είναι γειωμένο πριν πληρώσετε το κύκλωμα με ψυκτικό μέσο.
- 4) Επισήμανση του κυκλώματος όταν ολοκληρωθεί η πλήρωση (αν δεν υπάρχει ήδη σήμανση).
- 5) Πρέπει να δοθεί μεγάλη προσοχή ώστε να μη γίνει υπερπλήρωση του ψυκτικού κυκλώματος.

Πριν από την επαναπλήρωση το κύκλωμα πρέπει να δοκιμάζεται με πίεση με άζωτο. Το κύκλωμα θα πρέπει να ελεγχθεί για διαρροές μετά από την ολοκλήρωση της πλήρωσης, αλλά πριν τεθεί σε λειτουργία. Πριν από την απομάκρυνση από τον χώρο πρέπει να διεξάγεται μία δοκιμή διαρροής.

9. Παροπλισμός

Πριν από τη διεξαγωγή αυτής της διαδικασίας, είναι απαραίτητο ο τεχνικός να είναι εξοικειωμένος πλήρως με τον εξοπλισμό και όλες τις λεπτομέρειές του. Συνιστάται ως καλή πρακτική η ανάκτηση όλων των ψυκτικών μέσων με ασφάλεια. Πριν από την εκτέλεση της εργασίας, λαμβάνεται δείγμα λαδιού και ψυκτικού μέσου

σε περίπτωση που απαιτείται ανάλυση πριν από την επαναχρησιμοποίηση του ανακυκλωμένου ψυκτικού μέσου. Είναι απαραίτητο η ηλεκτρική τροφοδοσία να είναι διαθέσιμη πριν από την έναρξη της εργασίας.

- 1) Γνωρίστε τον εξοπλισμό και τη λειτουργία του.
- 2) Απομονώστε το κύκλωμα από την παροχή ρεύματος.
- 3) Πριν επιχειρήσετε τη διαδικασία βεβαιωθείτε ότι:
 - α) Υπάρχει μηχανικός εξοπλισμός χειρισμού, εάν απαιτείται, για τον χειρισμό των ψυκτικών φιαλών.
 - β) Όλος ο εξοπλισμός ατομικής προστασίας είναι διαθέσιμος και χρησιμοποιείται σωστά.
 - γ) Η διαδικασία ανάκτησης ελέγχεται ανά πάσα στιγμή από εξειδικευμένο άτομο.
 - δ) Ο εξοπλισμός ανάκτησης και οι φιάλες συμμορφώνονται με τα κατάλληλα πρότυπα.
- 4) Εάν είναι δυνατό, εκτελέστε διαδικασία κενού στο ψυκτικό κύκλωμα.
- 5) Εάν δεν είναι δυνατή η εκκένωση, κάντε σπές σε πολλά σημεία, έτσι ώστε το ψυκτικό να μπορεί να αφαιρεθεί από όλα τα μέρη του κυκλώματος.
- 6) Βεβαιωθείτε ότι η φιάλη βρίσκεται στη ζυγαριά πριν γίνει η ανάκτηση.
- 7) Ξεκινήστε τη μηχανή ανάκτησης και λειτουργήστε σύμφωνα με τις οδηγίες του κατασκευαστή.
- 8) Μη γεμίζετε υπερβολικά τις φιάλες (χωρητικότητα υγρού όχι άνω του 80%).
- 9) Μην υπερβαίνετε τη μέγιστη πίεση λειτουργίας της φιάλης, ακόμη και προσωρινά.
- 10) Όταν οι φιάλες έχουν γεμίσει σωστά και η διαδικασία ολοκληρωθεί, βεβαιωθείτε ότι οι φιάλες και ο εξοπλισμός έχουν απομακρυνθεί εγκαίρως και ότι όλες οι βαλβίδες απομόνωσης του εξοπλισμού είναι κλειστές.
- 11) Το ανακυκλωμένο ψυκτικό μέσο δεν πρέπει να φορτίζεται σε άλλο ψυκτικό κύκλωμα εκτός εάν έχει καθαριστεί κι ελεγχθεί.

10. Επισήμανση

Ο εξοπλισμός θα πρέπει να φέρει ετικέτα που δηλώνει ότι έχει απαλλαγεί από τη χρήση και ότι έχει αδειάσει από το ψυκτικό μέσο. Η ετικέτα θα πρέπει να φέρει ημερομηνία και υπογραφή. Βεβαιωθείτε ότι υπάρχουν ετικέτες πάνω στον εξοπλισμό αναφέροντας ότι ο εξοπλισμός περιέχει εύφλεκτο ψυκτικό μέσο.

11. Ανάκτηση

Όταν αφαιρείτε το ψυκτικό μέσο από ένα κύκλωμα, είτε για συντήρηση είτε για παροπλισμό, συνιστάται ως καλή πρακτική να απομακρύνονται με ασφάλεια όλα τα ψυκτικά μέσα.

Κατά τη μεταφορά ψυκτικού σε φιάλες, βεβαιωθείτε ότι χρησιμοποιούνται μόνο κατάλληλες φιάλες ανάκτησης ψυκτικού μέσου. Βεβαιωθείτε ότι είναι διαθέσιμος ο σωστός αριθμός φιαλών για τη διατήρηση της συνολικής πλήρωσης του κύκλωματος. Όλες οι φιάλες που προορίζονται για το ανακτηθέν ψυκτικό μέσο θα πρέπει να επισημαίνονται για το ψυκτικό αυτό (δηλαδή, ειδικές φιάλες για την ανάκτηση ψυκτικού μέσου). Οι φιάλες θα πρέπει να είναι πλήρεις με βαλβίδα εκτόνωσης της πίεσης και συναφείς βαλβίδες διακοπής λειτουργίας σε καλή κατάσταση λειτουργίας. Οι κεντρικές φιάλες ανάκτησης θα πρέπει να εκκενώνονται και, εάν είναι δυνατόν, να ψύχονται πριν από την αποκατάσταση.

Ο εξοπλισμός ανάκτησης θα πρέπει να είναι σε καλή κατάσταση λειτουργίας με ένα σύνολο οδηγίων σχετικά με τον υπάρχοντα εξοπλισμό και να είναι κατάλληλος για την ανάκτηση εύφλεκτων ψυκτικών μέσων. Επιπλέον, θα πρέπει να είναι διαθέσιμη και σε καλή κατάσταση λειτουργίας μία διακριβωμένη ζυγαριά ακριβείας. Οι εύκαμπτοι σωλήνες θα πρέπει να είναι πλήρεις, με συνδέσμους αποσύνδεσης χωρίς διαρροές και σε καλή κατάσταση. Πριν χρησιμοποιήσετε τη συσκευή ανάκτησης, βεβαιωθείτε ότι είναι σε καλή κατάσταση λειτουργίας, ότι είναι καλά συντηρημένη και ότι όλα τα συναφή ηλεκτρικά εξαρτήματα είναι σφραγισμένα, για να αποφευχθεί η ανάφλεξη σε περίπτωση απελευθέρωσης ψυκτικού μέσου. Συμβουλευτείτε τον κατασκευαστή σε περίπτωση αμφιβολίας.

Το ανακτημένο ψυκτικό πρέπει να επιστρέφεται στον κατασκευαστή του ψυκτικού μέσου στη σωστή φιάλη ανάκτησης και να συνοδεύεται από το σχετικό έγγραφο αποστολής. Μην αναμιγνύετε ψυκτικά μέσα σε μονάδες ανάκτησης και ειδικά μέσα σε φιάλες. Εάν πρόκειται να αφαιρεθούν συμπιεστές ή λάδια συμπιεστή, βεβαιωθείτε ότι έχουν εκκενωθεί σε αποδεκτό επίπεδο, για να βεβαιωθείτε ότι το εύφλεκτο ψυκτικό μέσο δεν παραμένει εντός του λιπαντικού. Η διαδικασία εκκένωσης θα πρέπει να πραγματοποιείται πριν από την επιστροφή του συμπιεστή στους προμηθευτές. Για την επιτάχυνση αυτής της διαδικασίας θα πρέπει να χρησιμοποιείται μόνο ηλεκτρική θέρμανση στο σώμα του συμπιεστή. Όταν το λάδι αφαιρείται από ένα κύκλωμα, αυτό θα πρέπει να εκτελείται με ασφάλεια.

ΠΛΗΡΟΦΟΡΙΕΣ ΓΙΑ ΤΟ ΠΕΡΙΒΑΛΛΟΝ

Αυτή η μονάδα περιέχει ψυκτικό υγρό R290 (σε ερμητικά κλειστό ψυκτικό κύκλωμα). Το R290 έχει πολύ χαμηλό GWP (Δυναμικό υπερθέρμανσης του πλανήτη) ίσο προς 3. Σύμφωνα με τον κανονισμό (ΕΚ) 842/2006 δεν θα πρέπει να εκλύεται στην ατμόσφαιρα. Οι διαδικασίες συντήρησης και απόρριψης πρέπει να πραγματοποιούνται μόνο από καταρτισμένα άτομα και σύμφωνα με την εθνική νομοθεσία.

Η μονάδα έχει προσαρμοστεί στις ανάγκες για μείωση του εκπεμπόμενου CO₂ στην ατμόσφαιρα, σύμφωνα με τον κανονισμό 517/2014/ΕΕ για τη συμμετοχή των εταιρειών στο σύστημα ποσοτώσεων.

ΠΛΗΡΟΦΟΡΙΕΣ ΨΥΚΤΙΚΟΥ ΥΓΡΟΥ

Μοντέλο	Juro Pro Optimum
Τύπος	20L WiFi
Ψυκτικό Υγρό	R290
GWP (Global Warming Potential)*	3
Ποσότητα ψυκτικού υγρού (gr)	60
Ισοδύναμο CO ₂ (tn)	0

* Δυναμικό υπερθέρμανσης του Πλανήτη

ΕΓΓΥΗΣΗ



Εγγυόμαστε ότι αυτή η συσκευή είναι υψηλής ποιότητάς και ότι αν λειτουργεί σύμφωνα με τις οδηγίες χρήσης της δεν θα έχει κανένα πρόβλημα. Η εγγύηση έχει ισχύ για 2 χρόνια από την ημερομηνία αγοράς της συσκευής, καλύπτει την επισκευή τυχούσας βλάβης της συσκευής λόγω ελαττωματικού υλικού ή κατασκευαστικού λάθους και προβλέπει την αντικατάσταση παντός ελαττωματικού μέρους και όχι αντικατάσταση της συσκευής αποκλειόμενων περαιτέρω αξιώσεων. Η εργασία και τα ανταλλακτικά κατά την περίοδο της εγγύησης παρέχονται δωρεάν.

Για να ισχύει η εγγύηση πρέπει να έχετε την απόδειξη αγοράς της συσκευής ή φωτοτυπία της όπου να φαίνεται η ημερομηνία αγοράς της συσκευής, το ονοματεπώνυμο, η διεύθυνση και το τηλέφωνό σας.

ΟΡΟΙ ΕΓΓΥΗΣΗΣ

- Όλες οι επισκευές γίνονται από εξουσιοδοτημένα συνεργεία της αντιπροσωπείας και μόνον στην έδρα τους. Δεν γίνονται επισκευές κατ' οίκον.
- Τα έξοδα μεταφοράς καλύπτονται από τον ιδιοκτήτη της συσκευής.
- Η συσκευή ταξιδεύει αποκλειστικά με ευθύνη του ιδιοκτήτη της.
- Ο ιδιοκτήτης της συσκευής οφείλει να έχει την απόδειξη αγοράς όπου να φαίνεται η ημερομηνία αγοράς της συσκευής, το ονοματεπώνυμο, η διεύθυνση και το τηλέφωνό του.
- Η συσκευή να χρησιμοποιείται αποκλειστικά για οικιακή χρήση.
- Η εγκατάσταση και η σύνδεση να γίνεται σύμφωνα με τις οδηγίες χρήσης και εγκατάστασης της συσκευής και σύμφωνα με τους ισχύοντες κανονισμούς.
- Οποιαδήποτε επισκευή πρέπει να πραγματοποιείται μόνον από τα εξουσιοδοτημένα συνεργεία και τα ανταλλακτικά που χρησιμοποιούνται να είναι γνήσια.
- Η ενδεχόμενη επισκευή ή αντικατάσταση μερών της συσκευής ή της ίδιας της συσκευής δεν παρατείνουν τη διάρκεια της παρούσας εγγύησης, η οποία συνεχίζει σε κάθε περίπτωση έως τη λήξη των 2 ετών.
- Η παρούσα εγγύηση δεν βλάπτει τα δικαιώματα που προβλέπονται από την Ευρωπαϊκή Οδηγία 1999/44/EC και την Ελληνική νομοθεσία.

ΔΕΝ ΚΑΛΥΠΤΟΝΤΑΙ ΑΠΟ ΤΗΝ ΕΓΓΥΗΣΗ ΟΙ ΠΑΡΑΚΑΤΩ ΠΕΡΙΠΤΩΣΕΙΣ:

- Φυσική φθορά από τη χρήση και αναλώσιμα (ενδεικτικά αναφέρονται χωρίς να περιορίζονται: φίλτρα, λυχνίες, κ.λπ.).
- Κακή χρήση του προϊόντος από αμέλεια ή εσκεμμένα ή χρήση μη σύμφωνη με τις οδηγίες χρήσης και συντήρησης.
- Χρήση του προϊόντος για άλλον σκοπό από αυτόν για τον οποίο κατασκευάστηκε.
- Επαγγελματική χρήση, αλόγιστη χρήση, λάθος χειρισμοί, μειωμένη φροντίδα της συσκευής.
- Εγκατάσταση και χρήση με τρόπο που αντίκειται στις τεχνικές προδιαγραφές της χώρας και του χώρου όπου χρησιμοποιείται.
- Βλάβες από κακή ή λανθασμένη ή εκτός προδιαγραφών εγκατάσταση. Σύνδεση σε τάση διαφορετική από αυτή που αναγράφεται στην ετικέτα τύπου της συσκευής.
- Σπασμένα μέρη και βλάβες από μεταφορά και πτώση.
- Επισκευές ή απόπειρα επισκευής από μη εξουσιοδοτημένα άτομα ή συνεργεία, οπότε αυτομάτως διακόπτεται η εγγύηση.
- Χρήση μη γνήσιων ανταλλακτικών.
- Ο ετήσιος έλεγχος της συσκευής από εξουσιοδοτημένο service.
- Οτιδήποτε εκτός του ελέγχου του κατασκευαστή (φωτιά, νερό, ανωμαλίες στην τάση ηλεκτροδότησης, υπερτάσεις από κεραυνούς, σύνδεση χωρίς γείωση, λειτουργία σε διαβρωτικό ή υγρό περιβάλλον, ατυχήματα, θεομηνίες κ.λπ.).

Η Εταιρεία αποποιείται κάθε ευθύνης σε περίπτωση που η εγκατάσταση, η χρήση και η συντήρηση της συσκευής δεν πραγματοποιηθεί σύμφωνα με τις Οδηγίες Χρήσης που τη συνοδεύουν και από ενδεχόμενες βλάβες που μπορεί να προκύψουν, άμεσα ή έμμεσα, σε άτομα, αντικείμενα ή ζώα λόγω μη τήρησης των οδηγιών χρήσης.

ΜΑΙΝΗΤΙΚΗ Α.Ε.
ΕΙΣΑΓΩΓΕΣ - ΑΝΤΙΠΡΟΣΩΠΕΙΕΣ

ΘΕΣΣΑΛΟΝΙΚΗ: ΘΕΣΗ «ΜΠΙΛΛΙΑ»,

ΠΕΡΙΟΧΗ ΑΕΡΟΔΡΟΜΙΟΥ

57001 – ΘΕΡΜΗ, Τ.Θ. 60541

ΤΗΛ: +30 2310 805980 FAX: +30 2310 805959

ΑΘΗΝΑ: ΥΨΟΥΝΤΟΣ 7, 12132- ΠΕΡΙΣΤΕΡΙ ΤΗΛ:

+30 210 9329061-2 FAX: +30 2109373632 E-

mail: info@juropro.gr • <https://www.juropro.gr>



Το σύμβολο αυτό, επάνω στο προϊόν ή στη συσκευασία του, υποδεικνύει ότι δεν πρέπει να μεταχειρίζεστε το προϊόν αυτό ως οικιακό απόρριμμα. Το προϊόν χαρακτηρίζεται σύμφωνα με την ευρωπαϊκή οδηγία 2012/19/ΕΕ περί ηλεκτρικών και ηλεκτρονικών συσκευιών (Waste Electrical and Electronic Equipment – WEEE). Η οδηγία προκαθορίζει τα πλαίσια για την απόσυρση και την αξιοποίηση των παλιών ηλεκτρικών και ηλεκτρονικών οικιακών συσκευιών, με ισχύ σε όλη την ΕΕ. Θα πρέπει να παραδώσετε το προϊόν στα κατάλληλα σημεία συλλογής για ανακύκλωση ηλεκτρικών και ηλεκτρονικών συσκευιών. Εξασφαλίζοντας ότι το προϊόν αυτό διατίθεται σωστά, συμβάλλετε στην αποτροπή ενδεχόμενων αρνητικών συνεπειών για το περιβάλλον και την ανθρώπινη υγεία, οι οποίες θα μπορούσαν να προκληθούν από ακατάλληλο χειρισμό απόρριψής του. Για περισσότερες πληροφορίες σχετικά με την ανακύκλωση του προϊόντος αυτού, επικοινωνήστε με το δημαρχείο της περιοχής σας, την τοπική υπηρεσία αποκομιδής απορριμμάτων ή με το κατάστημα από όπου το αγοράσατε.